



ПАСПОРТ ИЗДЕЛИЯ

Монтажные подмости **CORDA**

АРТИКУЛ: 916129

редакция 2.0 © 2018 KRAUSE-Werk

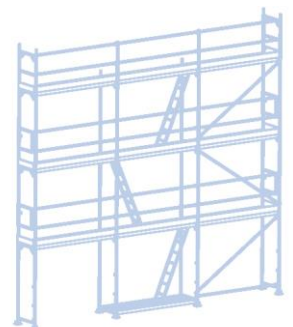

СОДЕРЖАНИЕ

1. Технические данные	3
2. Производитель	3
3. Действующие нормы, строительные допуски.....	3
4. Монтаж и использование	4
5. Гарантийные обязательства.....	4
6. Авторские права производителя.....	5

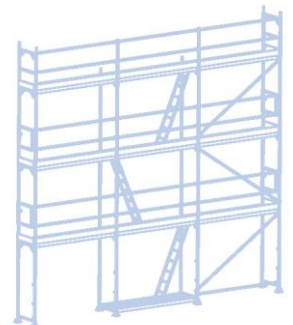

1. Технические данные

- 16 – кратная развальцовка в соединении перекладин и боковин обеспечивает особую высокую прочность и долговечность
- Профилированные со всех сторон перекладины для безопасного подъема и спуска
- Противоскользящие двухкомпонентные опорные заглушки: твердый материал обеспечивает прочное соединение с боковиной, мягкий материал обеспечивает надежное сцепление с опорной поверхностью и препятствует нежелательному скольжению лестницы
- Лёгкая транспортировка благодаря небольшому весу

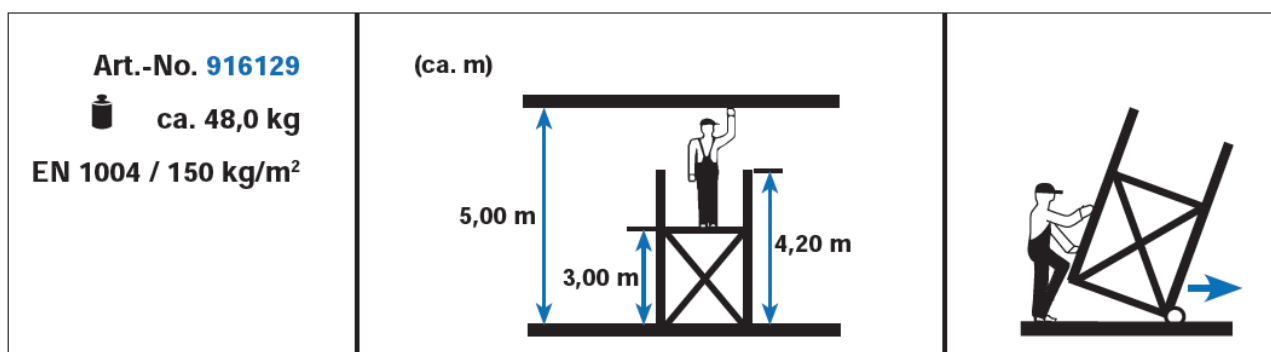

2. Производитель

Производителем данных подмостей является фирма:

KRAUSE-Werk GmbH & Co. KG

Industriegebiet Altenburg

D 36304 Alsfeld

телефон: 0 66 31 / 795-0

телефакс: 0 66 31 / 795-139

<http://www.krause-systems.com>

3. Действующие нормы, строительные допуски

Подмости CORDA соответствуют норме EN 1004. Данное изделие не подлежит обязательному сертифицированию на территории Российской Федерации. В связи с этим оно было сертифицировано по нормам ГОСТ 24258-88 на добровольной основе.

4. Монтаж и использование

4.1. Общие положения:

1. Установка и использование данной подмости должна проводиться в соответствии с международными пиктограммами, находящимися на ее боковине.
2. В случае применения подмостей у стены необходимо уже при работе с пакетом „А“ закрепить их к стене стабилизирующим набором..
3. В случае использования пакетов „А“ и „В“ необходимо применение двух стабилизирующих наборов.
4. При креплении стабилизатора обращать внимание на то, чтобы он фиксировался сразу под верхним рабочим помостом.
5. Для фиксации в стене применять рым-болт диаметром 12 мм. Дюбель выбирать в зависимости от свойства стены
6. Используйте балластные грузы согласно схеме приведенной в инструкции.

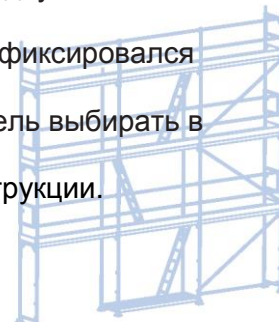
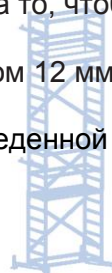

4.2. Перед использованием:

1. Перед использованием проверьте подмость на повреждения.
2. Бережно обращайтесь с монтажной подмостью, чтобы избежать повреждений.
3. Ремонт должен производиться только компетентными лицами и в соответствии с инструкциями производителя.
4. Монтажные подмости должны храниться так, чтобы уберечь их от механических повреждений, загрязнения и деформирования.
5. Не использовать поврежденные монтажные подмости.
6. Перед работой выберите нужное Вам по конструкции и высоте изделие и проверьте на видимые повреждения.

4.3. Во время использования:

1. Соблюдать максимально - допустимую нагрузку на лестницу (150 кг).
2. Следить за величиной профиля наконечников/ заглушек, чтобы обеспечить устойчивость к скольжению.
3. Перед началом монтажа проверить все составные части и, в случае обнаружения повреждений или неисправности, заменить. Разрешено использование только оригинальных частей.
4. Визуально проверить сварочные швы и состояние материалов. Детали не должны иметь трещин, изменений формы или вмятин. Несущие нагрузку части, такие как ролики, крюки и базы, должны иметь безупречное состояние.
5. Для того, чтобы избежать повреждений нельзя бросать детали с высоты.
6. Складирование частей должно исключать случайное их повреждение. Части должны складироваться в горизонтальном положении и в защищенном от погодных условий месте.
7. Транспортировать части в горизонтальном и закрепленном положении для того, чтобы от ударов, падений и скольжения не возникли повреждения.
8. Мытье частей проводить водой и обычными моющими средствами. Пятна от краски удалять растворителем на бензиновой основе.
9. Всегда использовать прочную и нескользящую обувь.

5. Гарантийные обязательства

Изготовленная фирмой KRAUSE-Werk GmbH & Co. KG продукция производится из высококачественных материалов, в соответствии со всеми предусмотренными для этого нормами, положениями и использованием современных технологий. Кроме этого продукция подвергается постоянному контролю качества.

В связи с этим изготовитель предоставляет на продукцию серии CORDA 2 года гарантии.

На эти сроки действуют следующие гарантийные обстоятельства:

1. Гарантийный срок исчисляется со дня приобретения изделия конечным потребителем. Подтверждающим документом является счёт-фактура или кассовый чек.
2. Гарантийные обязательства ограничивается лишь браком, связанным с нарушениями производственных процессов или с некачественным материалом.
3. Не являются гарантийными обстоятельствами :
 - 3.1. Части, которые в ходе использования изделия подвержены естественному износу. А также повреждения, которые являются следствием естественного износа в процессе использования изделия.

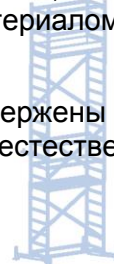
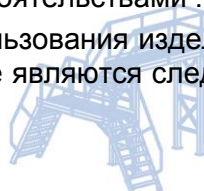
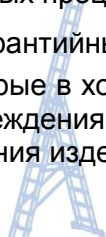



- 3.2. Повреждения продукции, которые возникли вследствие несоблюдения инструкции по эксплуатации или использования не по назначению. А также те, которые возникли в результате использования в нетипичных природных условиях, превышении нагрузок или недостаточного технического обслуживания.
- 3.3. Повреждения продукции, которые возникли вследствие применения запасных частей или других принадлежностей, не из ассортимента продукции KRAUSE-Werk GmbH & Co. KG
- 3.4. Изделия, которые подверглись техническим изменениям, дополнениям или ремонту не со стороны производителя KRAUSE-Werk GmbH & Co. KG или уполномоченными им для этого представителями.
- 3.5. Незначительные отклонения от норм, которые не влияют на качество и целенаправленное использование изделия
4. В случае использования гарантийных обязательств производитель KRAUSE-Werk GmbH & Co. KG на своё усмотрение ремонтирует или заменяет бракованное изделие. Заменённое изделие переходит в собственность производителя.
5. В случае использования гарантийных обязательств гарантийный истец за свой счёт и на свой риск, в целях проведения технической экспертизы, ремонта или замены, обеспечивает отправку бракованного изделия на завод изготовителя (D 36304 Alsfeld). В случае подтверждения гарантийных обстоятельств, производитель KRAUSE-Werk GmbH & Co. KG возмещает гарантийному истцу расходы по пересылке изделия по расчёту минимальных транспортных тарифов.
6. Исполнения гарантийных обязательств не отражаются на первоначальном гарантийном сроке.
7. Другие требования, кроме как право на восстановление бракованного изделия, данным гарантийным обязательством не предусмотрены.

6. Авторские права производителя

Все авторские права инструкции по монтажу и применению принадлежат производителю. Любая форма применения, в том числе частично, разрешена только с согласия производителя.

KRAUSE-Werk GmbH & Co. KG

Отдел продаж и экспорта

KRAUSE-Werk GmbH & Co. KG
Industriegebiet Altenburg
D - 36304 Alsfeld

Postfach 520
D - 36295 Alsfeld
Tel. 06631/795-0, Fax 06631/79584

Дмитрий Егерь

