

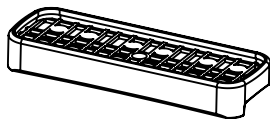





Таблица №1



Марка автомобиля	Тип кузова	Год выпуска				
Citroen C4	седан	2015-...	<b>5B</b>	<b>5A</b>	<b>5A</b>	<b>5B</b>
			<b>587</b>	<b>587</b>	<b>113</b>	<b>113</b>



Таблица №2

X		Y	
Перед, мм. (FRONT)	Зад, мм. (REAR)	Перед, мм. (FRONT)	Зад, мм. (REAR)
<b>113</b>	<b>147</b>	<b>974</b>	<b>906</b>

Таблица №3

F	R
Расстояние до балки (перед - FRONT), мм.	Расстояние до балки (зад - REAR), мм.
штатное место	штатное место

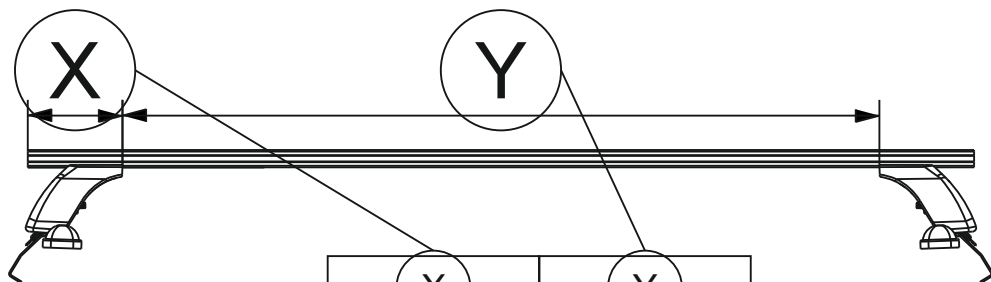
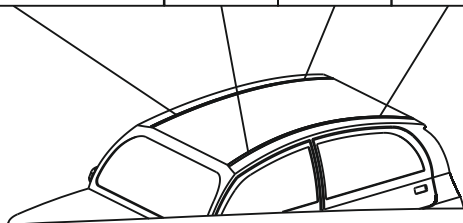
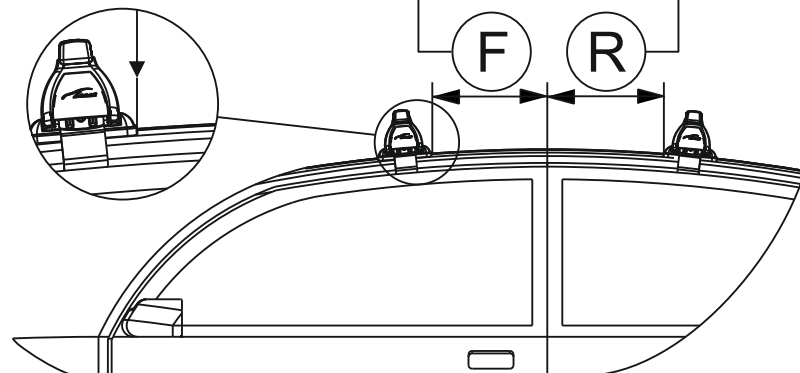

## ! Внимание

Перед выполнением пункта 15 паспорта необходимо произвести следующее действие

