

Stream your  
discoveries



**STREAM  
VISION**



Digital Rifle scope

**DIGISIGHT ULTRA N355**

I N S T R U C T I O N S

ENGLISH / FRANÇAIS / DEUTSCH / ESPAÑOL / ITALIANO / РУССКИЙ



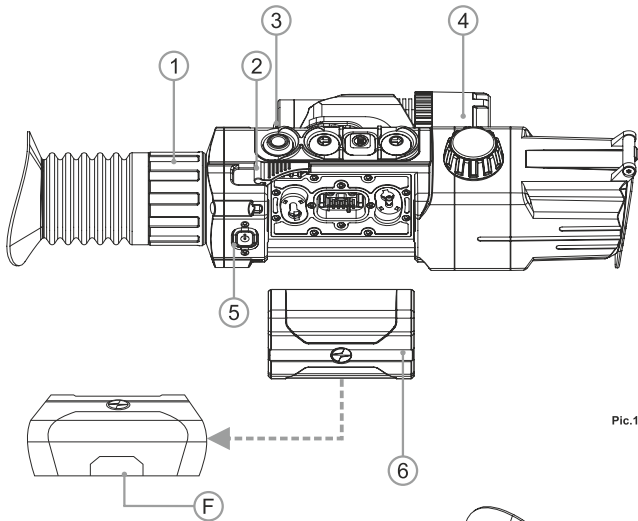

Pic.1

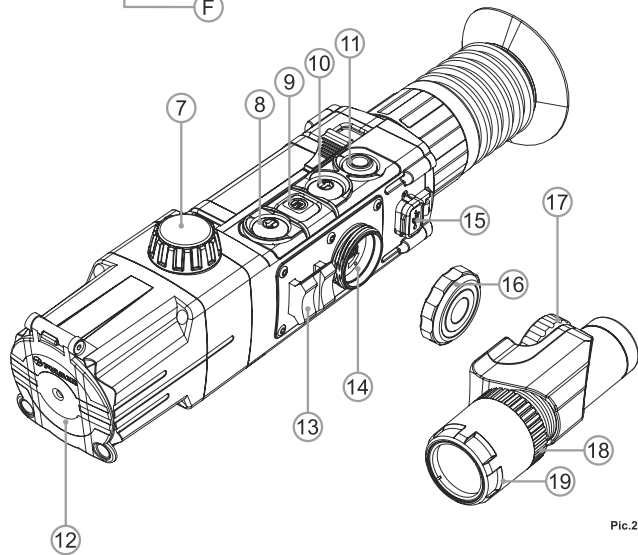

Pic.2



<b>Riflescope Digisight Ultra N355</b>	<b>2-35</b>	<b>ENGLISH</b>
<b>Viseur Digisight Ultra N355</b>	<b>36-71</b>	<b>FRANCAIS</b>
<b>Zielfernrohr Digisight Ultra N355</b>	<b>72-107</b>	<b>DEUTSCH</b>
<b>Visor Digisight Ultra N355</b>	<b>108-141</b>	<b>ESPAÑOL</b>
<b>Cannocchiale Digisight Ultra N355</b>	<b>142-177</b>	<b>ITALIANO</b>
<b>Прицел Digisight Ultra N355</b>	<b>178-213</b>	<b>РУССКИЙ</b>

## SPECIFICATIONS

<b>Model</b>	<b>N355</b>
<b>SKU# (Weaver mount/No mount)</b>	<b>76370/76370X</b>
<b>Optical characteristics</b>	
Generation	Digital
Magnification, x	3.5
Continuous zoom, x	3.5-14
Digital zoom	x2 / x4
Relative aperture, D/f	1:1.2
Field of view (at 3.5x) (at 100m), angular degree / m	6 / 11.1
Eye relief, mm	50
Exit pupil, mm	5
Max. observation range of an animal 1.7 m high, m / yard	500 / 547
Eye-piece adjustment, diopter	±5
Close-up range, m	5
<b>Reticle</b>	
Click value // Click range, mm@100m (H/V)	17/17 // 1360 / 1700
<b>Electronic characteristics</b>	
Sensitivity of the device, mW, not more than, mW (wavelength 780 nm, resolution 25 lines/mm)	1.5x10 <sup>5</sup>
Sensitivity of the device, mW, not more than, mW (wavelength 915 nm, resolution 25 lines/mm)	5.5x10 <sup>5</sup>
Sensor type / Resolution, pixel	CCD / 752x582
Display type / Resolution, pixel	AMOLED / 640x480
<b>Built-in IR Illuminator</b>	
Type / Wavelength, nm	LED / 940
<b>Operational characteristics</b>	
Operating voltage, V	3.1-4.2
Battery type / Capacity / Output voltage	Li-Ion Battery Pack IPS5 / 5000 mAh / DC 3.7V
External power supply	5V (USB)
Operating time on IPS5 (IR off/on)(t=22 °C), h	8 / 5
Max. recoil power on rifled weapon, Joules	6000
Max. recoil power on smooth-bore weapon, caliber	12
Degree of protection, IP code (IEC60529)	IPX7
Operating temperature	-25 °C... +50 °C / -13 °F... 122 °F
Dimensions (LxWxH), mm / inch	314x67x91 / 12.3x2.6x3.6
Weight (with / without battery), kg / oz	0.87/0.74 // 30.7 / 26.1
<b>Video recorder</b>	
Video / photo resolution, pixel	640x480
Video / photo format	.avi / .jpg
Built-in memory	8 Gb
Built-in memory capacity	150 min video or 10 000+ pictures
<b>Wi-Fi channel</b>	
Frequency	2.4GHz
Standard	802.11 b/g/n
Line-of-riflescope reception range, m	15

## 1

### ● PACKAGE CONTENTS

- Riflescope Disight Ultra N355
- IPS5 Battery Pack
- Battery charger with mains charger
- Wireless remote control
- Carrying case
- MicroUSB cable
- IR Illuminator connector plug
- Mount (with screws and hex-nut wrench(-es))\*
- User manual
- Lens cloth
- Warranty card

\* Supplied with model 76370

The design and firmware of this product are subject to change for development purposes.

The latest edition of this user manual is available at [www.pulsar-nv.com](http://www.pulsar-nv.com)

## 2

### ● DESCRIPTION

The **Digiriflescope Ultra N355** riflescope is designed for observation and shooting in twilight or nighttime. In complete darkness (no stars or the Moon) use of the built-in LED IR Illuminator with 940nm wavelength (invisible range) is highly recommended.

Your riflescope is a versatile device designed for a wide range of professional and amateur applications such as hunting, sports shooting, night video recording and observation.

## 3

### ● FEATURES

#### Key features:

- Observation range up to 500m
- Colour modes
- Variable zoom
- High caliber recoil resistance: 12 gauge., 9.3x64, .375H&H
- Long eye relief
- 3 profiles / 15 zeroing distances
- Integration with iOS and Android based mobile devices
- Built-in video- and audiorecorder
- Continuous operating time in Wi-Fi mode up to 8 hours
- Fully waterproof (IPX7)

#### Other features

- 13 selectable reticles in riflescope's memory
- Zoom zeroing
- Display off function
- Replaceable long-range IR Illuminator
- Wide range of operating temperatures (-25...+50°C)
- **Wi-Fi.** Remote control and viewing using smartphone
- **YouTube.** Direct video streaming and recording to the via smartphone using the Stream Vision application
- Weapon tilt indicator
- Stadiametric rangefinder
- Optional operation on Power Bank
- Informative on-screen display symbols

## Battery Pack

- Quick-release Li-Ion battery packs IPS5 and IPS10\*

\* Battery Pack IPS10 sold separately.

4

## EXTERNAL VIEW AND COMPONENTS

- ① Eyepiece adjustment ring
- ② Lever
- ③ IR button
- ④ Replaceable IR Illuminator
- ⑤ ON button
- ⑥ IPS5 Battery Pack
- ⑦ Lens focus knob
- ⑧ UP button
- ⑨ Menu (M) button
- ⑩ DOWN button
- ⑪ REC button
- ⑫ Lens cover
- ⑬ Weaver side rail
- ⑭ IR Illuminator connector
- ⑮ MicroUSB port
- ⑯ IR Illuminator connector plug
- ⑰ IR Illuminator fixing ring
- ⑱ Locking ring
- ⑲ IR Illuminator hood

5

## DESCRIPTION OF CONTROLS

BUTTON	RIFLESCOPE'S OPERATING MODE	FIRST SHORT PRESS	OTHER SHORT PRESSES	LONG PRESS
ON	Riflescope is off	Power riflescope on	Turn display off	Power riflescope off
	Display off	Turn display on	Turn display off	
	Riflescope is on (Video / Photo)	Turn display off	Turn display on	
UP	Video mode	Activate SimLight	Deactivate SimLight	Wi-Fi ON/OFF
	Photo mode			
MENU (M)	Video mode	Enter quick menu		Enter main menu
	Photo mode			
DOWN	Video mode	Change digital zoom		PIP ON/OFF
	Photo mode			
REC	Video mode	Start video recording	Stop video recording	Switch to photo mode
	Photo mode	Take a photograph		
IR		Turn on built-in IR Illuminator / Switch IR power levels		Turn on built-in IR Illuminator

6

## GUIDELINES FOR OPERATION

The riflescope has been designed for long-term use. To ensure long performance, please adhere to the following:

- Before use make sure that you have installed and fixed the mount according to the instructions of the section "**Installation of mount**".
- Store with the lens cover on in the carrying case.
- Turn the scope off after use.
- **Attempts to disassemble or repair the scope will void the warranty!**
- The riflescope can be used in various operating temperatures. However, if it has been brought indoors from cold temperatures, do not turn it on for 3 to 4 hours. This will prevent external optical surfaces from fogging.
- If the scope is unable to mount onto the rifle securely, or you have doubts about the mounting system, see a qualified gunsmith. Using the weapon with a poorly mounted scope can lead to inaccurate target shooting!
- To ensure reliable performance, it is recommended to carry out regular technical inspections of the unit.

## USING THE BATTERY PACK

The riflescope is supplied with a rechargeable Li-Ion Battery Pack IPS5 which allows operation for up to 8 hours. Please remember to charge the Battery Pack before first use.

### Charging:

- Lift the lever (C) of the charger.
- Remove the protective cover from the Battery Pack.
- Install the Battery Pack into the charger by inserting the pins (A) of the battery into the grooves (B) of the charger – the Pulsar logo on the battery Pack should be located closer to the lever; click the lever (C)(Pic.3).
- Upon installation, a green LED indicator (D) on the charger will start to glow and begin flashing:
  - once if the battery charge ranges from 0% to 50%;
  - twice if the battery charge ranges from 51% to 75%;
  - three times if the battery charge ranges from 75% to 100%;
- If the indicator lights green continuously, the battery is fully charged.
- You can remove the battery from the charger by lifting the lever (C).
- If the indicator of the charger lights red continuously upon battery installation, probably the battery's charge level is lower than acceptable (the battery has been long in deep discharge). Keep the battery in the charger for a long time (up to several hours), remove and re-insert it. If the indicator starts blinking green, the battery is good; if it keeps lighting red it's defective. **Do not use the battery!**
- Connect the Micro-USB plug of the USB cable to the port (E) of the charger.
- Connect the Micro-USB plug to the charger.
- Insert the plug of the charger to the 220V socket.

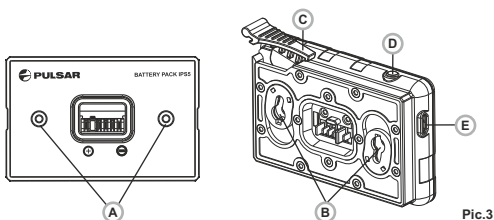

Pic.3

### INSTALLATION:

- Remove the protective cover from the Battery Pack.
- Lift the lever (2).



- Install the battery into the dedicated slot on the riflescope housing so that element F (Pic.1 on the flyleaf) appears from below.
- Fix the battery by clicking the lever.

### SAFETY MEASURES:

- Only use the charger supplied with the Battery Pack. The use of any other charger may irreparably damage the Battery Pack or the charger and may cause fire.
- **When keeping the battery for a long period, the battery should not be fully charged or fully discharged.**
- **Do not charge the battery immediately after bringing the battery from cold environment to a warm one. Wait for 30-40 minutes for the battery to get warm.**
- Do not leave a battery unattended while charging.
- Never use a modified or damaged charger.
- Charge the Battery Pack at a temperature from 0 °C to +45 °C. Otherwise battery's life will decrease significantly.
- Do not leave the Battery Pack with a charger connected to the mains longer than 24 hours after full charge.
- Do not expose the battery pack to high temperature or to a naked flame. Do not submerge the battery in water.
- Do not connect external device with a current consumption that exceeds permitted levels.
- The Battery Pack is short circuit protected. However, any situation that may cause short-circuiting should be avoided.
- Do not dismantle or deform the Battery Pack. Do not drop or hit the battery.
- When using the battery at negative temperatures, battery's capacity decreases, this is normal and is not a defect.
- Do not use the battery at the temperatures above those shown in the table – this may decrease battery's life. Keep the battery out of the reach of children.

## EXTERNAL POWER SUPPLY

The riflescope can be powered with an external power supply such as Power Bank (5V).

- Connect the external power supply to the USB port (15) of the riflescope (Pic. 1).
- The riflescope switches to operation from external power supply, and the IPS5 Battery Pack will begin slowly charging.
- The display will show the battery icon  with charge level as a percentage.
- If the riflescope operates on external power supply but the IPS5 battery is not connected, the icon  is shown.
- When the external power supply is disconnected, the riflescope switches to the internal battery pack without powering off.

## OPERATION

### INSTALLATION OF MOUNT

- Before using the riflescope you need to install a mount (may not be included).  
The mounting holes in the base of the riflescope enable the mount to be installed in one of the multiple positions. The choice of the mounting position helps the user to ensure the correct eye relief depending on the rifle type.
- Attach the mount to the base of the riflescope using a hex-nut wrench and screws.
- Install the riflescope on the rifle and check if the position is suitable for you.
- If you are happy with its position, remove the riflescope, unscrew the screws halfway, apply some thread sealant onto the thread of the screws and tighten them fully (do not overtighten). Let the sealant dry for a while.
- The riflescope is ready to be installed on a rifle and to be zeroed.
- After first installation of your riflescope on a rifle, please follow instructions in the section "Zeroing".

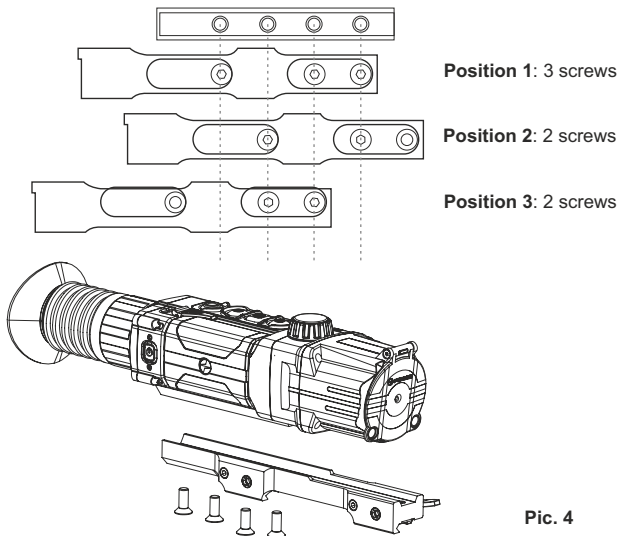

Pic. 4

### Powering on and image setup







- Open the lens cover (12).
- Turn the unit on with a short press of the **ON (5)** button.
- To obtain a crisp image of the icons on the display, rotate the dioptre adjustment ring (1). After this there is no need to rotate the dioptre adjustment ring for distance or any other conditions.
- To focus on the object being observed rotate the lens focus knob (7).
- To set up display brightness and contrast, digital zoom, please refer to the QUICK MENU FUNCTIONS section.
- After use, hold down the **ON** button to turn the unit off.



## 10

### ZEROING

The riflescope features two zeroing methods - "one shot" zeroing and using FREEZE function.

Zeroing should be done at operating temperatures, by following the order of these steps:

- Mount the rifle with the riflescope installed on a bench rest.
- Set a target at a certain distance.
- Adjust the riflescope according to the instructions of section "Powering on and image setup".
- Select the zeroing profile (see main menu option «Zeroing Profile» ).
- Aim the firearm at the target and take a shot.
- If the point of impact does not match the aiming point (centre of the riflescope's reticle), hold down the **M (9)** button to enter the main menu.
- Enter the submenu "Zeroing"  with a short press of the **M** button.
- Set the zeroing distance value (see main menu option "Zeroing" => submenu "Add new distance" ).
- Enter the submenu with a short press of the **M** button .
- Select icon  with **UP/DOWN** buttons. Press briefly the **M** button.
- Additional menu for zeroing parameters setup appears on the display.
- An auxiliary cross  appears in the centre of display, and coordinates of the auxiliary cross X and Y appear in the top right corner (see Pic. 5) .

- Select icon  with **UP/DOWN** buttons. Press briefly the **M** button.
- Holding the reticle in the aiming point, move the auxiliary cross horizontally or vertically with **UP/DOWN** buttons relative to the reticle until the auxiliary cross matches the point of impact.
- **Attention!** Not to hold the reticle in the aiming point, you can use the **FREEZE** function – freezing the zeroing screen (refer to main menu option “Zeroing” => submenu “Distance” => submenu “Zeroing parameters setup” => submenu **FREEZE** ).
- Switch between movement directions of the auxiliary cross from horizontal to vertical with a short press of the **M (9)** button.
- Save the new position of the reticle with a long press of the **M** button. Message “zeroing coordinates saved” confirms successful operation.
- Menu exit takes place. The reticle will now move to the point of impact.
- Exit the submenu, take another shot - the point of impact should now match the aiming point.

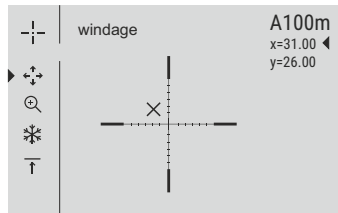

Pic.5

11

## DISCRETE DIGITAL ZOOM



The riflescope allows you to quickly increase the basic magnification (please refer to the “**Digital zoom**” line in the specifications table) by two times or four times, as well as to return to the basic magnification. To operate the discrete digital zoom, press successively the **DOWN (10)** button.

12

## QUICK MENU FUNCTIONS

The Quick menu allows change of basic settings (display brightness and contrast, continuous digital zoom, stadiametric rangefinder, information on the actual profile and zeroing distance).

- Enter the menu with a short press of the **M (9)** button.
- To toggle between the functions below, press successively the **M** button.

- To exit the hot menu, hold down the **M** button. Automatic exit takes place in 3 sec of inactivity.
- **Brightness**  – press the **UP (8)** and **DOWN (10)** buttons to change display brightness from 00 to 20.
- **Contrast**  – press the **UP/DOWN** buttons to change display contrast from 00 to 20.
- **Digital zoom**  – press the **UP/DOWN** buttons to change digital zoom from 1.0x to 4.0x. Continuous digital zoom is in 0.1x increments.

The initial value of the continuous digital zoom is x1.0 if the discrete digital zoom is not active; x2.0 is discrete digital zoom is 2x; x4.0 is discrete digital zoom is 4x.

### Notes.

- actual magnification is the product of the basic magnification value and continuous digital zoom value. For example: the riflescope's basic magnification is 3.5x, continuous digital zoom value x2.7. Actual magnification is 9,4x (3,5\*2,7).
- display brightness and contrast settings are saved in the memory when the unit is turned off.

**The stadiametric rangefinder**  — press the **UP/ DOWN** buttons to change distance to an object being ranged (please refer to section 17 for more details).

A100  - information on the actual profile and zeroing distance, at which zeroing was done in this profile (for example, profile A, zeroing distance 100m).

Toggle between zeroing distances with the **UP** and **DOWN** buttons.

13

## MAIN MENU FUNCTIONS

- Enter the main menu with a long press of the **M (9)** button.
- Press the **UP (8)** and **DOWN (10)** buttons to toggle between the main menu options.
- Main menu navigation is cyclical: as soon as the last menu option of the first tab is reached, first menu option of the second tab starts.
- Enter a submenu of the main menu with a short press of the **M** button.
- Exit the submenu with a long press of the **M** button.
- Exit the main menu with a long press of the **M** button.



- Automatic exit takes place in 10 sec of inactivity.
- Upon exit from the menu the cursor location ► is memorized only for the duration of the working session (i.e. until the unit is turned off).
- Upon restarting the riflescope and entering the menu the cursor will be located on the first menu option.

The menu includes two tabs. To toggle between the tabs, press the **UP (8)** and **DOWN (10)** navigation buttons – when the last menu option of the **M1** tab is reached, you move to the first menu option of the **M2** tab and viceversa.

## MENU STRUCTURE:

Tab 1

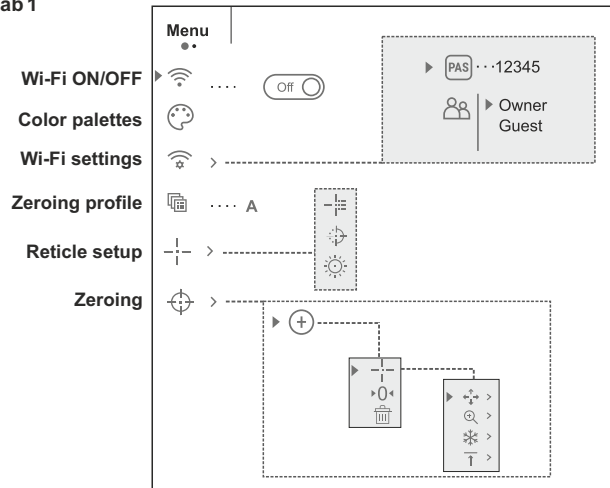

Tab 2

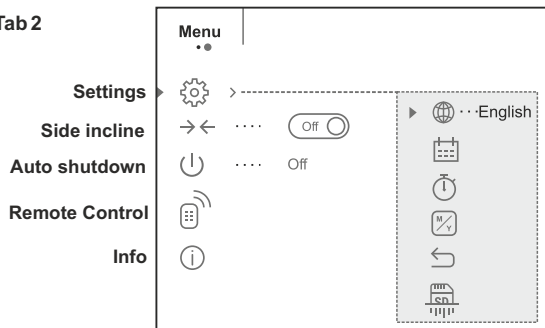

Wi-Fi	Wi-Fi ON/OFF
► Wi-Fi ··· Off	<ul style="list-style-type: none"> <li>• Hold down the <b>M (9)</b> button to enter the main menu.</li> <li>• Select submenu with <b>UP (8)</b> and <b>DOWN (10)</b> buttons.</li> <li>• Press briefly the M button the enter the submenu.</li> </ul>
► Wi-Fi ··· Off	<ul style="list-style-type: none"> <li>• Turn Wi-Fi on with a short press of the <b>M</b> button.</li> <li>• Turn Wi-Fi off with a short press of the <b>M</b> button.</li> <li>• You can also turn Wi-Fi on/off with a long press of the <b>UP (8)</b> button during operation.</li> </ul>

Color palettes	Selection of colour palettes
	<ul style="list-style-type: none"> <li>• Hold down the <b>M (9)</b> button to enter the main menu.</li> <li>• Select submenu with <b>UP (8)</b> and <b>DOWN (10)</b> buttons.</li> <li>• Press briefly the M button the enter the submenu.</li> <li>• Select one of the palettes below with a short press of the <b>UP / DOWN</b> buttons.</li> <li>• Confirm selection with a short press of the <b>M</b> button.</li> </ul>

Colour palette	Colour of rangefinder's bars
"Standard" ("black and white (standard) palette")	<b>Red</b>
"Negative" ("black and white palette. Inversion of the standard palette")	<b>Red</b>
"Red Monochrome"	<b>White</b>
"Ultramarine"	<b>White</b>
"Sepia"	<b>White</b>

Color palette "Negative" is shown with icon  in the status bar.

Wi-Fi settings	Wi-Fi setup
<b>Password setup</b>	This submenu allows you to set a password to access your riflescope from an external device.
► PAS ··· 12345	The password is used to connect an external device (i.e. smartphone) to your riflescope.

- Hold down the **M (9)** button to enter the main menu.
- Select submenu with **UP (8)** and **DOWN (10)** buttons.
- Press briefly the **M** button the enter the submenu.
- The default password “12345” appears on the display.
- Set the desired password with the **UP and DOWN** buttons (button UP to increase value; button DOWN to reduce). Switch between digits with a short press of the **M** button.
- Save the password and exit the submenu with a long press of the **M** button.

### Access level setup

PAS

► Owner  
Guest



This submenu allows you to set required access level of the Stream Vision application to your riflescope.

Access level **Owner**. The Stream Vision user has the complete access to all riflescope's functions.

Access level **Guest**. The Stream Vision user has the access only to the real time video stream from the riflescope.

- Hold down the **M (9)** button to enter the main menu.
- Select submenu with **UP (8)** and **DOWN (10)** buttons.
- Press briefly the **M** button the enter the submenu.
- Set the desired access level with the **UP and DOWN** buttons.
- Save your selection and exit the submenu with a long press of the **M** button.



### Zeroing profile

This main menu option allows you to select between one of the three profiles. Each profile includes the following:

- 1) Set of distances with zeroing coordinates for each.
- 2) Reticle color
- 3) Reticle type

Various profiles can be used when employing the riflescope on different rifles and when shooting different cartridges.

- Hold down the **M (9)** button to enter the main menu.
- Select submenu with **UP (8)** and **DOWN (10)** buttons.
- Press briefly the **M** button the enter the submenu.



### Reticle setup

This main menu option allows you to select reticle shape, color and brightness.



#### Reticle type

- Hold down the **M (9)** button to enter the main menu.
- Select submenu with **UP (8)** and **DOWN (10)** buttons.
- Press briefly the **M** button the enter the submenu.
- Select the desired reticle shape out of the list of 13 reticles with **UP/DOWN** buttons.
- The reticle types change as the cursor goes down the reticle list.
- Confirm you selection with a short press of the **M** button.



#### Reticle color

- Hold down the **M (9)** button to enter the main menu.
- Select submenu with **UP (8)** and **DOWN (10)** buttons.
- Press briefly the M button the enter the submenu.
- Select the desired reticle color: black or white (main color), red, green (extra color for small elements like reticle centre, ticks) - with **UP/DOWN** buttons.
- Confirm you selection with a short press of the **M** button.



#### Reticle brightness



- Hold down the **M (9)** button to enter the main menu.
- Select submenu with **UP (8)** and **DOWN (10)** buttons.
- Press briefly the M button the enter the submenu.
- Set the desired reticle brightness from 0 to 10 with **UP/DOWN** buttons.
- Confirm your selection with a short press of the **M** button.



## Zeroing

### Adding new distance:

To zero your riflescope, you need to set a zeroing distance first.

You can zero your riflescope at any distance ranging from 1 to 910m (1 to 955 yards).

- Hold down the **M (9)** button to enter the main menu.
- Select submenu with **UP (8)** and **DOWN (10)** buttons.
- Press briefly the **M** button the enter submenu "Add new distance" ▶ ⊕.
- Set the values for each digit with the **UP/DOWN** buttons. Switch between the digits with a short press of the **M** button ⊕ 150m .
- Having set the desired distance, hold down the **M** button to save it.
- The distance you set first becomes a primary distance – shown with icon ▶ 0 ◀ on the right to the distance value.

**Note:** max. number of zeroing distances is 5 for each profile.

### Operating the distances:

- Hold down the **M (9)** button to enter the main menu.
- Select submenu ⊕ with **UP (8)** and **DOWN (10)** buttons and enter it with a short press of the **M** button.
- Enter the submenu "**Operating the distances**" and enter it with a short press of the **M** button – distances at which zeroing has been done will be shown.
- The values (for example, +7.0) shown ▶ 300m ... +7.0 on the right of the distance values, stand for the number of clicks along the Y axis, at which the reticle position at other distances differs from the reticle position in the primary distance. 600m ... ▶ 0 ◀ ⊕
- To re-zero at any distance, select the desired distance and press briefly the **M** button.
- Zeroing screen which allows the change of zeroing coordinates will appear.



### Changing the primary distance

- Select a non-primary distance and enter the submenu for operating the distances with a short press of the **M** button.
- Select icon ▶ 0 ◀ primary distance.
- Press briefly the **M** button.
- Icon ▶ 0 ◀ next to the selected distance confirms the change of primary distance.

### Deleting added distance

- Select the distance you wish to delete and enter the submenu for operating the distances with a short press of the **M** button.
- Select icon  "delete distance".
- Select "Yes" in the dialog box to delete a distance. "No" – to cancel deletion.
- When selecting "Yes" you go to the submenu "list of distances"; "No" – return to the previous screen "operating the distances".

**Attention!** If the primary distance is deleted, the first distance on the list automatically becomes the new primary distance.

### Additional menu for zeroing parameters setup

Having selected a zeroing distance and having entered the submenu ⊕, the display shows the following:

#### Windage/Elevation correction

#### Magnification

#### Zeroing with the FREEZE function

#### Edit distance title

Additional menu option "Windage/Elevation correction" allows you to correct the reticle position as follows:

- First select in the submenu "Operating the distances" at which the reticle position needs to be corrected.
- Select icon  with a short press of the **M** button.
- For detailed description of the reticle position correction please refer to section 9 "Zeroing".



## Magnification

This submenu allows you to increase the riflescope's digital zoom when zeroing which reduced the click value this improving accuracy of zeroing.

- Having selected a zeroing distance and having entered the submenu, select submenu "Magnification" with a short press of the **M** button.
- Select the digital zoom value (i.e. 4x) with the **UP (3) and DOWN (5)** buttons.
- Confirm you selection with a short press of the **M** button.



## Freeze

Function FREEZE is designed to zero your riflescope.

The **highlight of the function is that**, unlike in the "one shot zeroing" method, **you do not need to hold the riflescope in the aiming point.**

- Having selected a zeroing distance and having entered the submenu, enter the submenu FREEZE with a short press of the **M** button or press briefly the **ON** button when in the zeroing mode.
- A screen shot (image freezing) will be made – icon ❄️ will appear on the display.
- For detailed description of the zeroing procedure, please refer to section 9 "Zeroing".



## Edit distance title

This submenu allows you to change the value of the current distance.

- Having selected a zeroing distance and having entered the submenu, enter the submenu "Edit distance title" with a short press of the **M** button.
- Select values for each digit with the **UP/DOWN** buttons. Toggle between the digits with a short press of the **M** button.
- Confirm you selection with a long press of the **M** button.



## Settings

The following settings are available:

- ▶  ...English

### Language

#### Interface language selection

- Hold down the **M (9)** button to enter the main menu.
- Select submenu "General settings" with **UP (8) and DOWN (10)** buttons.
- Press briefly the **M** button the enter the submenu "Language".



## Date

- Select one of the available interface languages with a short press of the **UP/DOWN** buttons: English, French, German, Spanish.
- Switch between languages with a short press of the **M** button.
- Save selection and exit the submenu with a long press of the **M** button.

### Date setup

- Hold down the **M (9)** button to enter the main menu.
- Select submenu "General settings" with **UP (8) and DOWN (10)** buttons.
- Press briefly the **M** button the enter the submenu "Date".

Date format is displayed as: **YYYY/MM/DD** (2017/04/24).

- Select the correct values for the year, month and date with a short press of the **UP/DOWN (5)** buttons.
- Switch between digits with a short press of the **M** button.
- Save selected date and exit the submenu with a long press of the **M** button.



## Time

### Time setup

- Hold down the **M (9)** button to enter the main menu.
- Select submenu "General settings" with **UP (8) and DOWN (10)** buttons.
- Press briefly the **M** button the enter the submenu "Time".

Select the desired time format with a short press of the **UP and DOWN** buttons: **24 or PM/AM**.

- Switch to hour setup with a short press of the **M** button.
- Select hour value with a short press of the **UP and DOWN** buttons.
- Switch to minute setup with a short press of the **M** button.
- Select minute value with a short press of the **UP and DOWN** buttons.
- Save selected date and exit the submenu with a long press of the **M** button.

## Units of measure

### Selection of units of measurement

- Hold down the **M (9)** button to enter the main menu.

-  Meters
- Select submenu "General settings" with **UP (8)** and **DOWN (10)** buttons.
  - Press briefly the **M** button the enter the submenu "Unit of measure".
  - Select the desired time format with a short press of the **UP/ DOWN** buttons, press **M** again. Exit to "General settings" will take place automatically.

**NOTE:** unit of measurement is used both for the stadiametric rangefinder and the zeroing distances. When changing the unit of measurement, distance titles change too.

### Restore default settings

- Hold down the **M (9)** button to enter the main menu.
- Select submenu "General settings" with **UP (8)** and **DOWN (10)** buttons.
- Press briefly the **M** button the enter the submenu "Restore default settings".
- With a short press of the **UP and DOWN** buttons select "Yes" to restore default settings or "No" to abort.
- Confirm selection with a short press of the **M** button.
- If "Yes" is selected, display will show "Return default settings?" and "Yes" and "No" options. Select "Yes" to restore default settings.
- If "No" is selected, action is aborted and you return to the submenu.

The following settings will be restored to their original values before changes made by the user:

- Operating mode of video recorder – video
- Display brightness - 10
- Display contrast - 10
- Zeroing profile - A
- Reticle selection – 1
- Reticle color – black
- Reticle brightness – 5
- Interface language – English
- Wi-Fi – off (default password)
- Zoom - optical; digital zoom off
- Colour palette – Standard
- Unit of measurement - metric
- PiP – off
- Side incline – off
- Auto shutdown – off
- SumLight - off
- IR Illuminator - off

 **Reset**



### Format

This menu option allows you to format your riflescope's integrated memory card.



**Formatting of the integrated memory card will irrevocably delete all saved files.**

**Make sure that you do not need the files to delete or back up the files using an alternative carrier.**

- Hold down the **M (9)** button to enter the main menu.
- Select submenu "General settings" with **UP (8)** and **DOWN (10)** buttons.
- Press briefly the **M** button the enter the submenu "**Format**".
- With a short press of the **UP and DOWN** buttons select "Yes" to format the memory card or "No" to return to the submenu.
- Confirm selection with a short press of the **M** button.
- Message «Memory card formatting» means that formatting is in progress.
- Upon completion of formatting the message «Formatting completed» is shown.
- If "No" is selected, formatting is aborted and you return to the submenu.



### Side incline

This option allows you to activate/deactivate the side (horizontal) incline of the weapon.

Side incline is indicated by "sector" arrows on the edges of the horizontal line of the reticle. Arrows show the direction in which you should move your rifle to eliminate side incline.

There are three modes of side incline:

- 5°-10°** - one sector arrow;
- 10°-20°** - two sector arrow;
- >20°** - three sector arrow.

A side incline of less than 5° is not shown on the display.

- Hold down the **M (9)** button to enter the main menu.
- Select submenu with **UP (8)** and **DOWN (10)** buttons.
- Press briefly the **M** button the enter the submenu.
- Select "On" with the **UP (3) and DOWN (5)** buttons to activate side incline; «Off» to deactivate.
- Confirm your selection with a short press of the **M** button.



## Auto shutdown

This option allows you to activate automatic shutdown the riflescope which recognizes whether your riflescope is in a shooting position. Automatic shutdown is actuated after you move the riflescope relative to the optical axis:

Upwards > 70°; Downwards >70°; Leftwards >30°; Rightwards >30°

- Hold down the **M (9)** button to enter the main menu.
- Select submenu with **UP (8)** and **DOWN (10)** buttons.
- Press briefly the M button the enter the submenu.
- With the **UP/DOWN** buttons select the time period (1 min, 3 min, 5 min) upon expiry of which the riflescope will automatically shut down. Select "Off" if you wish to desactive Auto shutdown.
- Confirm your selection with a short press of the **M** button.

**Note:** respective icons on the status bar show the status of the function:

- off:  off

- auto shutdown time (i.e. 1 min):  1 min



This option allows the user to view the following information about the riflescope:

- Full name
- SKU number
- serial number
- software version
- hardware version
- service information



## Remote Control

Before operating the remote control, remember to activate it as follows:

- Hold down the **M (9)** button to enter the main menu.
- Select submenu with **UP (8)** and **DOWN (10)** buttons.
- Press briefly the M button the enter the submenu.
- Countdown starts (30 sec), within which hold down for two seconds any RC button.
- If activation is successful, the message «Connection complete» appears  .
- If error occurs the message «Connection failed»  appears. Repeat the procedure.
- The RC is activated and ready for use.



## Info

- Hold down the **M (9)** button to enter the main menu.
- Select submenu with **UP (8)** and **DOWN (10)** buttons.
- Press briefly the **M** button the enter the submenu.

## 14

### ● STATUS BAR

The status bar is located in the lower part of the display and shows information on the actual operating status of the riflescope, including:

- Color palette (Standard - if on)
- Actual zeroing profile (for example A)
- Zeroing distance\* (for example, 100 m)
- SumLight (on or off)
- Operation of the IR Illuminator (power level 3)
- Current full magnification
- Wi-Fi connection
- Function "Auto shutdown" (for example 1 min)
- Running time
- Battery charge level (if the riflescope is powered by the Battery Pack) or
- External battery power indicator (if the riflescope is powered by an external power supply) or
- Battery charge with current level in per cent (if battery is installed or it is being charged by external power supply)

\* Distance is not shown before zeroing is done or if "empty" reticle is selected (no reticle on the display).

The status bar shows the distance value at which zeroing was initially done. After multiple zeroing distances are set, the status bar shows the distance value selected in the hot menu.



## ● IR ILLUMINATOR

The riflescope is equipped with a detachable IR Illuminator with a wavelength of 940 nm which allows the user to increase observation range in lowlight or in complete darkness.

- Make sure that the IR Illuminator is mounted and connected to the riflescope – the display will show icon of the connected IR or disconnected IR Illuminator.
- To activate the IR Illuminator: turn the riflescope with the ON button, press briefly the **IR** button (3) on the edge of the IR Illuminator. IR power level upon start is minimal (IR1). IR Illuminator icon with respective power level is shown in the bar status.
- To switch between power levels (IR or IR) press briefly the IR button.
- To focus the IR spot, rotate the IR Illuminator hood (19).
- To deactivate the IR Illuminator, hold down the IR button.
- To remove the IR Illuminator, rotate the IR locking nut (17) counterclockwise. Screw the connector plug (16).
- In place of the supplied IR Illuminator you can mount:
  - laser IR Illuminator **Pulsar Ultra AL-915** (#79138) operating at 915nm.





### Notes:



- Upon turning the IR off, power level is not saved in the riflescope's memory. Upon turning on, the IR Illuminator switches to the minimum power level - IR1.
- In order to align the IR spot vertically or horizontally relative to the field of view, turn the locking ring (18) 5-10 degrees counterclockwise. Move the IR Illuminator hood to match the spot with the image seen through the riflescope. Tighten the locking ring.
- Operation of the IR Illuminator is only possible in the Video and Photo modes.

## ● WI-FI FUNCTION

Your riflescope features wireless connection option (Wi-Fi) which links it with external appliances (tablet, smartphone).

- Turn on the wireless module the with a long press of the **UP** (8) button. Wi-Fi operation is shown in the status bar as follows:

Connection status	Status bar icon
Wi-Fi is off	
Wi-Fi activated by the user, Wi-Fi in the riflescope is being activated	
Wi-Fi is on, no connection with riflescope	
Wi-Fi is on, riflescope connected	

- Your riflescope is detected by an external device as “**Digisight Ultra\_XXXX**”, where **XXXX** – is the last four digits of riflescope's serial number».
- After a password is generated on an external appliance (please refer to the menu option “Wi-Fi setup” of the section “Main menu functions” of this user manual) and connection is established, the icon  in the status bar changes to ; transmission of the video signal to the display of external device starts automatically.

## ● “SUMLIGHT™” FUNCTION

- “**SumLight™**” function substantially increases sensitivity of the CCD array thus enabling observation in low light without using the IR Illuminator.
- To activate the function **SumLight™**, press briefly the **UP** (8) button.
- To deactivate the function, press briefly the **UP** button again.
- Icon “**SumLight™**” (on **S** or **S** off) is shown in the status bar.

**Attention! Please note that higher sensitivity causes an increased noise level in the picture, lower frame rate; image slows down, if the riflescope is rapidly moved from one side to the other, the picture may be blurred for a moment.**

**Neither of these effects is a flaw of the unit. After the SumLight™ Signal Processing Program is activated, light dots (pixels) may appear in the field of view which is explained by operation peculiarities of this function.**

**This is not a defect either.**

## ● VIDEO RECORDING AND PHOTOGRAPHY

The riflescope features video recording and photography of the image being saved to the internal memory card.

Before using this feature, please read the menu options “Date setup”, “Time setup” of the section “Main menu functions”.

The built-in recorder operates in two modes:

- **Photo**  (photography; in the top right corner of the display you can see a photography icon),

If estimated number of photos that can be saved to the Flash card is more than 100, message «>100» is shown.

- **Video**  (video recording; in the top right corner of the display you can see a video icon, current video resolution, total video time left in the format HH:MM:SS (hours : minutes : seconds)

When switched on, the riflescope is in the Video mode. Toggle between Video and Photo modes with a long press of the **RIGHT (6)**. Switching is cyclical (Video-> Photo-> Video...).

### Photo mode. Photography

Switch to the Photo mode with a long press of the **REC (11)** button.

Take a picture with a short press of the **REC** button. The image freezes for 0.5 sec and a photo is saved to the internal memory.

### Video mode. Video recording

- Switch to the Video mode with a long press of the **REC (11)** button.
- Start video recording with a short press of the **REC** button.
- Upon start of video recording icon  disappears, icon Rec and recording timer in the format MM:SS (minutes : seconds) appear instead:
- Pause and resume recording video with a short press of **REC**.
- Stop recording video with a long press of **REC**.

### Video files are saved to the memory card:

- After stopping video / after taking a picture;
- Upon powering the unit off if recording was on;
- When the memory card is overfilled during record message “Memory full” appears.

### Notes:

- you can enter and navigate the menu during video recording;
- recorded videos and photos are saved to the built-in memory card in the format img\_XXX.jpg (photos); video\_XXX.avi (videos). XXX – three-digit counter for videos and photos;
- counter for multimedia files cannot be reset;
- if a file is deleted from the middle of the list, its number is not taken by another file;
- when the counter is full, a new folder is created – img\_XXXX. Where XXXX is folder counter.
- the maximum duration of a recorded file is seven minutes. After this time expires a video is recorded into a new file. The number of recorded files is limited by the capacity of unit’s internal memory.
- check regularly the free capacity of the internal memory, move recorded footage to other storage media to free up space on the internal memory card;
- graphic data (status bar, icons and other) are not shown in recorded video/photo files.

### IMPORTANT!

To playback video files recorded by the riflescope on iOS-based computers, we recommend that you use **VLC** video player or **Elmedia player**.

Download links and QR codes are shown below:



#### VLC VIDEO PLAYER

<http://www.videolan.org/vlc/download-macosx.html>



#### ELMEDIA VIDEO PLAYER

<https://itunes.apple.com/us/app/elmedia-multiformat-video/id937759555?mt=12>

## ● STADIAMETRIC RANGEFINDER

The riflescopes are equipped with a stadiametric rangefinder which allows the user to estimate approximate distance to an object of known size.

- To select option “stadiametric rangefinder” enter the hot menu a short press of the **M (9)** button and select icon  with **UP and DOWN** buttons.
- You will see on the display: measurement bars, icons of three reference objects and respective distances for the three objects.



- There are three pre-set reference objects:
  - **Hare** – height 0.3 m
  - **Wild boar** – height 0.7 m
  - **Deer** – height 1.7 m

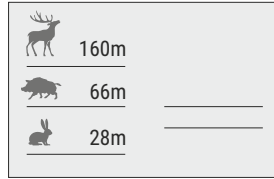

Move the lower fixed bar under the object being ranged and, while pressing the **UP and DOWN** buttons, move the upper horizontal bar relative to the lower fixed bar until the object fits entirely between the two bars.

The distance to the object is automatically recalculated as you move the upper line.

- If ranging does not take place within 10 seconds, the information disappears from the display.
- To select the unit of measurement (metres or yards), go to the respective menu option.
- Before it appears on the display, a measured distance value is rounded up to 5 m for larger values, and rounded down to 1 m for smaller values.
- Exit rangefinder mode with a short press of the **M** button or wait 10 seconds to exit automatically.

20

## ● FUNCTION DISPLAY OFF

The DISPLAY OFF function activates stand-by mode which allows the riflescope to be quickly powered on.

### Operating scenarios for the «Display off» function

**Scenario 1.** The riflescope is turned off. Turn the riflescope on and activate «Display off».

- Turn the riflescope on with a short press of the **ON** button.
- Activate «Display off» with a long press of the **ON** button. Message “Display off” with countdown appears.



- Release the **ON** button.

**Scenario 2.** «Display off» is on, the riflescope needs to be turned off.

- Hold down the **ON** button. Message “Display off” with countdown appears (1,2,3)
- Hold down the **ON** button until the riflescope turns off (the riflescope turns off after 1 is reached).

21

## ● FUNCTION PiP

PiP (“Picture in Picture”) allows you to see a zoomed image simultaneously with the main image in a dedicated window.

- Turn on/off the PiP function with a long press of the **DOWN (10)** button.
- Change zoom ratio in the PiP window with a short press of the **DOWN** button.
- The zoomed image is displayed in a dedicated window, with the full magnification being shown.
- The rest of the image is displayed only with the optical magnification (digital zoom is off).
- When PiP is turned off, the image is shown with the full magnification set for the PiP function.

22

## ● STREAM VISION

The riflescope supports Stream Vision technology which allows you to stream an image from the display of your riflescope to a smartphone or a tablet PC via Wi-Fi in real time mode. You can find further guidelines on Stream Vision on our web site [www.pulsar-nv.com](http://www.pulsar-nv.com)

**Note:** the Stream Vision application allows you to update the software features of your riflescope.

Scan the QR codes to download Stream Vision free of charge:



Google Play (Android OS):



iTunes (iOS):

23

## ● CONNECTION TO PC VIA USB

- Connect one end of the USB cable to the Micro-USB (**15**) port of your riflescope, and the other end to the USB port of your PC/laptop.
- Turn the riflescope on with a short press of the **ON (5)** button (riflescope that has been turned off cannot be detected by your computer).

- Your riflescope will be detected by the computer automatically; no drivers need to be installed.
- Two connection modes will appear on the display:

**Memory card** (external memory) and **Power**.

- Select connection mode with **UP and DOWN** buttons.
- Confirm selection with a short press of the **M** button.

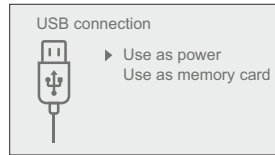

**Connection modes:**

- Memory card** (external memory). In this mode the riflescope is detected by the computer as a flash card. This mode is designed to manage the files saved in riflescope's memory. The riflescope's functions are not available in this mode; the riflescope turns off automatically.
  - If video recording was in progress when connection was made, recording stops and video is saved.

**Power**

In this mode your PC/laptop is used as an external power supply. The status bar shows icon . The riflescope continues operating and all functions are accessible. The IR will switch off and cannot be switched on.

Note: The Battery pack installed in the riflescope is not being charged!

**USB disconnection.**

When USB is disconnected from the riflescope where connection is in the USB Mass storage riflescope mode, the riflescope remains on the OFF state. Turn the riflescope ON for further operation.

When USB is disconnected from the riflescope when in the Power mode, the riflescope keeps operating with Battery Pack, if available, and it has sufficient charge.

**24**

**WIRELESS REMOTE CONTROL**

Wireless remote control (RC) duplicates the POWER ON function, digital zoom, video start/stop and menu navigation.

**The RC controls are:**

- ON Button (20):** duplicates the functions of the **ON (5)** button.
- Button (21):** digital zoom activation. Function PIP.
- Button (22):** duplicates the functions of the **REC (6)** button.
- Controller (23):** duplicates the functions of the **M (9)** button when pressed; duplicates the functions of the **UP (8)/DOWN (10)** upon rotation (in hot menu/main menu).

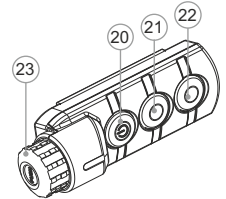

	Controller (23)	Button ON (20)	Button ZOOM (21)	Button REC (22)
<b>Short press</b>	Enter quick menu	Turn unit on	Discrete zoom on	Start recording
<b>Long press</b>	Enter main menu	Display off / Turn unit off	Turn PIP on	Toggle video/photo modes
<b>Clockwise rotation</b>	Increase value, upward movement	—	—	—
<b>Counter-clockwise rotation</b>	Decrease value, downward movement	—	—	—

**25**

**USING THE WEAVER RAIL**

The riflescope is equipped with a Weaver rail (13) which allows the user to mount extra accessories such as:

- LED IR Illuminators **Pulsar-805/Pulsar-940/Pulsar- X850** (#79071/79076/79074)
- Laser IR Illuminators **Pulsar AL915** (#79132)

## ● TECHNICAL INSPECTION

Please check:

- External view (there should be no cracks on the housing).
- Correct mounting of the riflescope on your weapon (clearances are not allowed).
- The state of the Battery Pack (should be charged) and electric terminals (there should be no oxidation).
- Correct functioning of the controls.

## ● MAINTENANCE

Maintenance should be carried out at least twice a year, and should consist of the following measures:

- Wipe external plastic and metal surfaces clean of dust and dirt with a soft cloth moistened with a synthetic cleaning agent.
- Clean the electric terminals of the Battery Pack and riflescope's battery slot using a grease-free organic solvent.
- Check the objective and eyepiece lenses. If required, remove dust and sand (preferably by a noncontact method). Clean the external surfaces of the lenses with products expressly designed for this purpose.

## ● STORAGE

Always store the riflescope in its carrying case in a dry, well-ventilated space. For prolonged storage, remove the battery.

## ● TROUBLESHOOTING

The table presented below lists some potential problems that may occur when using the riflescope. If a problem encountered with the riflescope is not listed, or if the recommended action does not resolve the problem, the unit should be returned for repair.

Problem	Check	Corrective action
The riflescope will not turn on.	Battery Pack is discharged.	Charge the battery.
The riflescope does not operate on external power supply.	USB cable is damaged.	Replace USB cable.
	External power supply is discharged.	Charge the external power supply (if necessary).
The image is too dark.	Brightness or contrast level is too low.	Adjust brightness/contrast with the UP/DOWN buttons.
The reticle is blurred and cannot be focused with the dioptre knob.	The dioptre cannot be adjusted to your eyeriflescope.	If you wear prescription glasses with a range of +/- 4, keep glasses on when looking through the eyepiece
With a crisp image of the reticle, the image of the observed target that is at least 30 m away is blurred.	Dust and condensate are covering the outside optical surfaces after the riflescope was brought in from the cold into a warm environment, for example.	Clean the lens surfaces with a blower and soft lens cloth. Let the riflescope dry by leaving it in a warm environment for 4 hours.
	The objective lens is not focused.	Adjust the image by rotating the lens.
The aiming point shifts after firing rounds.	The riflescope is not mounted securely or the mount was not fixed with thread sealant.	Check that the riflescope has been securely mounted, make sure that the same type and calibre bullets are being used as when the scope was initially zeroed; if your riflescope was zeroed during the summer, and is now being used in the winter (or the other way round), a small displacement of the aiming point is possible.
The riflescope will not focus.	Wrong settings.	Adjust the riflescope according to the instructions given in the Section 9 "OPERATION" and check the surfaces of the eyepiece and objective lenses and clean them if necessary from dust, condensation, frost, etc; to prevent fogging in cold weather, apply a special anti-fog solution.
	The riflescope is used in the daytime at long distances.	Check focusing the nighttime.

<b>Problem</b>	<b>Check</b>	<b>Corrective action</b>
The riflescope cannot be powered on with wireless remote control.	Remote control is not activated. Low battery.	Activate the remote control according to instructions. Install a new CR2032 battery.
Smartphone or tablet PC cannot be connected to the riflescope.	Password in the unit was changed.	Delete network and connect again inserting the password saved in the riflescope.
	There are too many Wi-Fi networks in the area where the riflescope is located which may cause signal interference.	To ensure stable Wi-Fi performance, move the riflescope to an area with few or no Wi-Fi networks.
Poor image quality / Detection range reduced.	Problems described may arise in adverse weather conditions (snow, rain, fog etc.).	
The built-in IR is not functioning.	Examine and clean the contacts in the riflescope and the IR Illuminator. Check that the contacts are not blocked.	
Barely visible texture which does not hinder detection range or efficiency of observation can be noticed on the display after the extra laser IR Illuminator (AL915) is activated.	This is normal for eye safe laser IR illuminators.	This is not a defect.

## CARACTERISTIQUES TECHNIQUES

<b>MODÈLE</b>	<b>N355</b>
<b>SKU# (montage Weaver / sans montage)</b>	<b>76370/76370X</b>
<b>Caractéristiques optiques</b>	
Génération	Digital
Grossissement, fois	3,5
Zoom numérique continu, x	3,5-14
Zoom numérique	x2 / x4
Ouverture du diaphragme, D/f	1:1.2
Champ de vision (à 3,5x) (à 100m), degré d'angle /m	6 / 11,1
Dégagement oculaire, mm	50
Diamètre de la pupille de sortie, mm	5
Distance max. d'observation d'un animal 1,7m de hauteur, m	500
Ajustement dioptrique de l'oculaire, dioptries	±5
Distance de mise au point minimale, m	5
<b>Le réticule</b>	
Correction du point d'impact par clic (HxV), mm@100m	17/17 // 1360 / 1700
<b>Caractéristiques électroniques</b>	
Sensibilité du dispositif, pas plus de, mW	
longueur d'onde 780 nm, résolution 25 lignes/mm	1.5x10 <sup>5</sup>
Sensibilité du dispositif, pas plus de, mW	
longueur d'onde 915 nm, résolution 25 lignes/mm	5.5x10 <sup>5</sup>
Type / Format de capteur, pixels	CCD / 752x582
Type / Résolution de l'écran, pixels	AMOLED / 640x480
<b>La torche IR intégrée</b>	
Type / Longueur d'onde, nm	LED / 940
<b>Caractéristiques fonctionnelles</b>	
Tension de travail, V	3,1-4,2
Type batterie / capacité / tension sortie	Li-Ion Battery Pack IPS5 / 5000 mAh / DC 3.7V
Alimentation extérieure	5V (USB)
Temps de fonctionnement IPS5 (IR off/on)(à t=22 °C), h	8 / 5
Résistance au choc sur l'arme au canon rayé, joules	6000
Résistance au choc sur l'arme au canon lisse, calibre	12
Degré de protection, code IP (CEI60529)	IPX7
Température d'utilisation	-25 °C... +50 °C
Dimensions (LxLxH),mm	314x67x91
Poids avec / sans la batterie, kg	0,87 / 0,74
<b>Enregistreur vidéo</b>	
Résolution vidéo/photo, pixel	640x480
Format vidéo/photo	.avi / .jpg
Mémoire incorporée	8 Gb
Capacité de mémoire incorporée	150 min vidéo ou plus de 10 000 images
<b>Voie Wi-Fi</b>	
Fréquence	2.4GHz
Standard	802.11 b/g/n
Distance de réception en ligne de visée directe, m	15

## 1

### CONTENUS DE L'EMBALLAGE

- Viseur numérique Digisight Ultra N355
- Bloc batterie IPS5
- Chargeur de batterie avec chargeur alimentation secteur
- Télécommande sans fil
- Mallette de transport
- Câble microUSB
- Obturateur du connecteur IR
- Montage (avec les vis et clé écrou-hexagonal)\*
- Manuel d'utilisation
- Chiffon pour objectif
- Carte de garantie

\* Livré avec modèle 76370.

La conception et le logiciel de ce produit peuvent être modifiés en vue du développement.

La dernière édition de ce manuel d'utilisation est disponible sur [www.pulsar-nv.com](http://www.pulsar-nv.com).

## 2

### DESCRIPTION

Le viseur de vision nocturne **Digisight Ultra N355** est conçu à être utilisé pour l'observation et le tir ajusté aux conditions de mauvaise visibilité - au crépuscule et pendant la nuit. Dans les conditions de l'obscurité totale (absence de lumière provenant des étoiles et de la Lune), il est recommandé d'utiliser l'illuminateur infrarouge incorporé d'une longueur d'onde 940 nm (bande invisible).

Votre viseur **Digisight Ultra N355** – est un dispositif de vision nocturne universel, qui est parfaitement adapté aux besoins, tant des professionnels que des amateurs, tels que: la chasse, le tir sportif, l'enregistrement vidéo dans les conditions de la nuit, l'observation.

## 3

### CARACTERISTIQUES SPECIFIQUES

#### Principales caractéristiques

- Portée jusqu'à 500m
- Zoom numérique variable
- Haute résistance aux chocs: cal. 12, 9.3x64, .375H&H
- Un long dégagement oculaire
- 3 profils / 15 distances de tir de réglage
- Intégration avec les téléphones mobiles iOS et android
- Enregistrement vidéo / son intégrés
- Autonomie en mode Wi-Fi jusqu'à 8 heures
- Complètement imperméable (IPX7)

#### Fonctions auxiliaires:

- 13 réticules commutables dans la mémoire du viseur
- Tir de réglage avec le zoom numérique
- Option Display off (extinction affichage)
- Illuminateur IR amovible à longue portée
- Large gamme de températures de fonctionnement (-25 °C ... +50 °C)
- **Wi-Fi.** Télécommande et affichage en utilisant un smartphone
- **YouTube.** Streaming (diffusion continue) vidéo directe et enregistrement sur smartphone en utilisant l'application Stream Vision
- Indication de l'angle d'inclinaison
- Télémètre stadiométrique
- Alimentation optionnelle sur Power Bank
- Symboles informatifs sur l'écran

## Bloc batterie:

- Blocs batteries Li-Ion se détachant rapidement IPS5 et IPS10

\* IPS10 vendu séparément.

4



## ASPECT EXTÉRIEUR ET ELEMENTS

- ① Bague de réglage de dioptre
- ② Levier pour bloc batterie
- ③ Bouton **IR**
- ④ Illuminateur IR
- ⑤ Bouton **ON**
- ⑥ Bloc batterie IPS5
- ⑦ Bague de mise au point d'objectif
- ⑧ Bouton **UP**
- ⑨ Bouton **Menu (M)**
- ⑩ Bouton **DOWN**
- ⑪ Bouton **REC**
- ⑫ Couvercle de lentille
- ⑬ Rail latéral Weaver
- ⑭ Connecteur pour le montage de l'illuminateur IR
- ⑮ Port microUSB
- ⑯ Obturateur du connecteur de l'illuminateur IR
- ⑰ Bague de fixation de l'illuminateur IR
- ⑱ Anneau de verrouillage
- ⑲ Blende de l'illuminateur IR

5

## DESCRIPTION DES COMMANDES

Bouton	État de l'appareil (mode opératoire actuel)	Premier appui court	Autres appuis courts	Appui long
ON 	L'appareil est éteint	Allumer l'appareil	Éteindre l'affichage	Éteindre l'appareil
	Éteindre l'affichage	Allumer l'affichage	Éteindre l'affichage	
	L'appareil est allumé	Éteindre l'affichage	Allumer l'affichage	

Bouton	État de l'appareil (mode opératoire actuel)	Premier appui court	Autres appuis courts	Appui long
UP 	Mode Vidéo	Activer SimLight	Désactiver SimLight	Wi-Fi marche/arrêt
	Mode Photo			
MENU <b>M</b>	Mode Vidéo	Lancer le menu rapide		Lancer le menu principal
	Mode Photo			
DOWN 	Mode Vidéo	Régler le zoom numérique		PiP marche/arrêt
	Mode Photo			
REC 	Mode Vidéo	Démarrer l'enregistrement vidéo	Arrêter l'enregistrement vidéo	Passer en mode photo
	Mode Photo	Prendre une photo		
IR		Éteindre l'illuminateur IR intégré / Basculer entre les niveaux de puissance		Turn on built-in IR Illuminator

6

## PARTICULARITES D'EMPLOI

L'appareil est destiné pour l'utilisation prolongée. Pour assurer la longévité et un bon fonctionnement de l'appareil il faut suivre les recommandations suivantes:

- Avant utilisation, vérifiez que vous avez installé et fixé le montage selon les instructions de la section "**Installation du montage**".
- N'oubliez pas d'arrêter le viseur après l'exploitation!
- Le viseur ne doit être plongé dans l'eau.
- Il est défendu de réparer et démonter le viseur sous garantie.
- Le viseur peut être exploité dans une large étendue de températures.
- Néanmoins si l'appareil est apporté du froid dans un local chaud ne le mettez pas en marche depuis 2-3 heures.
- Si vous ne pouvez pas monter facilement et sûrement le viseur sur le fusil (sans le jeu, tout droit le long du canon) ou si vous mettez en doute la dureté de fixation adressez-vous obligatoirement à un atelier spécialisé de réparation des armes. Le tir avec le viseur monté irrégulièrement sur le fusil peut causer la détérioration de la marque de pointage ou l'impossibilité du réglage de tir.
- Afin d'assurer le fonctionnement sans défaillance ainsi que la constatation opportune et la réparation des défauts causant l'usure prématurée et mise hors marche des unités et des pièces il faut effectuer à temps la visite et l'entretien techniques du viseur.
- Éviter la surchauffe des batteries par les rayons de soleil, flamme ou sources de chaleur de ce type.

## UTILISATION DU BLOC BATTERIE

Les viseurs sont livrées avec un bloc batterie Li-Ion rechargeable IPS5 ayant une autonomie maximum de 8 heures. N'oubliez pas de charger le bloc batterie avant la première utilisation.

### Charge:

- Soulevez le levier (C) du chargeur.
- Enlevez le couvercle de protection sur le bloc batterie.
- Installez le bloc batterie dans le chargeur en insérant les broches (A) de la batterie dans les rainures (B) du chargeur. Le logo Pulsar sur le bloc batterie doit être placé plus près du levier; encliquetez le levier (C)(Fig.4).
- Au moment de l'installation, un voyant LED vert (D) sur le chargeur s'allumera et commencera à clignoter:
  - une fois si la charge de la batterie est comprise entre 0% et 50%.
  - deux fois si la charge de la batterie est comprise entre 51% et 75%.
  - trois fois si la charge de la batterie est comprise entre 75% et 100%.
- Si le voyant s'allume en vert en fixe, la batterie est chargée au maximum. Vous pouvez séparer la batterie du chargeur en soulevant le levier (C).
- Si l'indicateur du chargeur s'allume en rouge en continu lors de l'installation de la batterie, le niveau de charge de la batterie est probablement inférieur à l'acceptable (la batterie a été longtemps en décharge profonde). Conservez la batterie dans le chargeur pendant une longue période (jusqu'à plusieurs heures), enlevez et réinsérez-la. Si l'indicateur commence à clignoter en vert, la batterie est bonne; si elle continue à s'allumer en rouge, elle est défectueuse.

### N'utilisez pas la batterie!

- Raccordez la prise micro-USB du câble USB au port (E) du chargeur.
- Raccordez la prise micro-USB au chargeur.
- Insérez la fiche mâle du chargeur dans la prise femelle 220 V.

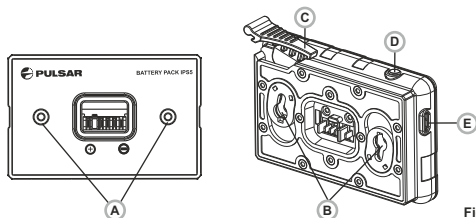

Fig.3

### Installation:



- Enlevez le couvercle de protection sur le bloc batterie.
- Soulevez le levier (2).
- Installez la batterie dans la fente spéciale sur le boîtier de l'appareil afin que l'élément F (voir Fig. 1 sur la page de garde) apparaisse par en dessous.
- Fixez la batterie en encliquetant le levier.

### Mesures de sécurité:

- Utilisez uniquement le chargeur fourni avec le bloc batterie.
- **L'utilisation d'un autre chargeur peut endommager définitivement le bloc batterie ou le chargeur et peut provoquer un incendie.**
- **Lorsque la batterie est stockée pendant une longue période, elle ne doit pas être complètement chargée ou complètement déchargée.**
- Ne chargez pas immédiatement la batterie après l'avoir amenée depuis un environnement froid vers un environnement chaud. Attendez 30-40 minutes pour que la batterie se réchauffe.
- Ne laissez pas une batterie sans surveillance pendant sa charge.
- N'utilisez jamais un chargeur modifié ou endommagé.
- Chargez le bloc batterie à une température entre 0 °C et +45 °C.
- Sinon la durée de vie de la batterie diminuera considérablement.
- Ne laissez pas le bloc batterie avec un chargeur connecté à l'alimentation secteur pendant plus de 24 heures après une recharge complète.
- N'exposez pas le bloc batterie à des températures élevées ou à une flamme nue.
- N'immergez pas dans l'eau la batterie.
- Ne connectez pas un appareil extérieur soutirant une intensité supérieure à l'intensité maximum autorisée.
- Le bloc batterie est protégé contre les court-circuits. Cependant, il faut éviter les situations pouvant provoquer un court-circuit.
- Ne démontez pas et ne déformez pas le bloc batterie.
- Ne laissez pas tomber ou ne heurtez pas la batterie.
- Lorsque vous utilisez la batterie avec des températures négatives, sa capacité diminue, ceci est normal et n'est pas un défaut.
- N'utilisez pas la batterie à des températures supérieures à celles indiquées dans le tableau – ceci pourrait diminuer la durée de vie de la batterie.
- Conservez la batterie hors de portée des enfants.

## ALIMENTATION EXTÉRIEURE

L'appareil peut être alimenté par une alimentation extérieure comme un chargeur Power Bank (5V).

- Raccordez l'alimentation extérieure au port **USB (15)** de l'appareil (**Fig.1** sur la page de garde).
- L'appareil se commute alors sur l'alimentation extérieure, et le bloc batterie IPS5 commencera à se charger lentement.
- L'écran affichera l'icône batterie  indiquant le niveau de charge en pourcentage.
- Si l'appareil fonctionne sur une alimentation extérieure, mais si la batterie IPS5 n'est pas connectée, l'icône  est affichée.
- Lorsque l'alimentation extérieure est déconnectée, l'appareil passe sur le bloc batterie interne sans s'éteindre.

## 9

### UTILISATION

#### Installation du montage

- Avant d'utiliser le viseur, vous devez installer un support (il peut ne pas être inclus).  
Les trous de montage à la base du viseur permettent d'installer le support sur l'une de plusieurs positions. Le choix de la position de montage permet à l'utilisateur d'obtenir le dégagement oculaire correct en fonction du type de carabine.
- Fixez le support sur la base du viseur en utilisant une clé hexagonale et des vis.
- Installez le viseur sur la carabine et vérifiez si sa position vous convient.
- Si vous êtes satisfait de sa position, enlevez le viseur, dévissez à moitié les vis, appliquez du mastic sur les filets des vis et serrez-les à fond (ne les serrez pas trop). Laissez le mastic d'étanchéité sécher pendant un moment.
- Le viseur est prêt à être installé sur une carabine et à effectuer un tir de réglage.
- Après la première installation de votre viseur sur une carabine, suivez les instructions figurant dans la section "**Tir de réglage**".

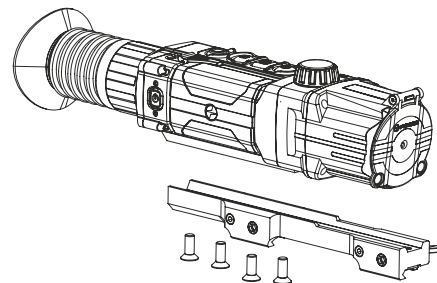
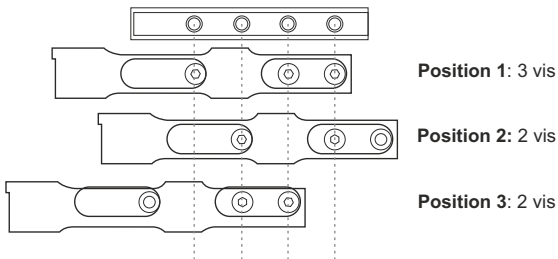

Fig. 4

#### Mise sous tension et configuration d'image

- Ouvrez le couvercle de lentille (**12**).
- Allumez le viseur en appuyant rapidement sur le bouton **ON (5)**.
- Pour obtenir une image bien contrastée des icônes sur l'affichage, faites tourner la bague de réglage de dioptre (**1**). Ensuite, il n'est pas nécessaire de faire tourner la bague de réglage de dioptre pour la distance ou d'autres conditions.
- Pour mettre au point sur l'objet observé, faites tourner la bague de mise au point (**7**).
- Pour régler la luminosité et le contraste de l'affichage et pour un zoom continu, consultez la section FONCTIONS DU MENU RAPIDE.
- Après utilisation, maintenez enfoncé le bouton **ON** pour éteindre le viseur.

## 10



### TIR DE REGLAGE



Le viseur utilise deux méthodes de tir de réglage (réglage de zéro) : "tir de réglage" (un seul coup) et utilisation de la fonction **FREEZE**.

Le tir de réglage doit être effectué à la température opératoire en suivant les étapes dans l'ordre suivant:

- Montez la carabine avec le viseur installé sur un banc d'appui. Placez une cible à une certaine distance.
- Réglez le viseur selon les instructions de la section "Mise sous tension et configuration d'image".
- Sélectionnez le profil réglage de tir (voir l'option du menu principal "Profil tir de réglage") .
- Pointez l'arme à feu sur la cible et tirez un coup.
- Si le point d'impact ne correspond pas au point de visée (centre du réticule du viseur), maintenez enfoncé le bouton **M (9)** pour ouvrir le menu principal.



- Lancez le sous-menu "Tir de réglage"  en appuyant rapidement sur le bouton **M**.
- Réglez la distance du tir de réglage (voir l'option du menu principal "Zeroing" (tir de réglage) => sous-menu "Ajout d'une nouvelle distance") .

- Lancez le sous-menu en appuyant rapidement sur le bouton **M** .
- Sélectionnez l'icône  à l'aide des boutons **UP/DOWN**. Appuyez rapidement sur le bouton **M**.

- Un menu supplémentaire pour le paramétrage de réglage du tir apparaît sur l'écran.



- Une croix auxiliaire  $\times$  apparaît au centre de l'affichage, et les coordonnées de la croix auxiliaire X et Y apparaissent en haut et à droite (**voir Fig. 5**).

Sélectionnez l'icône  à l'aide des boutons **UP/DOWN**. Appuyez rapidement sur le bouton **M**.

- En maintenant le réticule sur le point de visée, déplacez la croix auxiliaire horizontalement ou verticalement à l'aide des boutons **UP/DOWN** par rapport au réticule jusqu'à ce que la croix auxiliaire coïncide avec le point d'impact.
- **Attention!** Ne maintenez pas le réticule sur le point de visée, vous pouvez utiliser la fonction **FREEZE** qui figera l'écran zeroing (tir de réglage) (voir l'option du menu principal "Tir de réglage" => sous-menu "Distance" => sous-menu "Paramétrage tir de réglage") => sous-menu **FREEZE** ).

- Faites passer la direction de mouvement de la croix auxiliaire d'horizontal à vertical en appuyant rapidement sur le bouton **M**.
- Sauvegardez la nouvelle position du réticule par un appui long sur le bouton **M**.

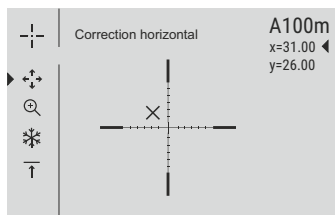

Fig.5

- Le message «coordonnées de tir de réglage sauvegardées» confirme le succès de l'opération.
- Le menu est quitté. Le réticule se déplacera alors sur le point d'impact.
- Quittez le sous-menu, effectuez un autre tir; le point d'impact doit maintenant coïncider avec le point de visée.

## 11



### ● ZOOM NUMÉRIQUE DISCRET

Le viseur vous permet d'augmenter rapidement le grossissement de base (voir la ligne «Zoom numérique» dans le tableau de spécifications) en le multipliant par deux ou par quatre, et vous permet de revenir au grossissement de base. Pour faire fonctionner le zoom numérique discret, appuyez successivement sur le bouton **DOWN (10)**.

## 12

### ● FONCTIONS DE MENU RAPIDE

Le menu rapide vous permet de modifier les réglages de base (luminosité et contraste de l'affichage, zoom numérique continu, télémètre stadiamétrique, information sur le profil réel et la distance du tir de réglage).

- Lancez le menu en appuyant rapidement sur le bouton **M (9)**.
- Pour basculer entre les fonctions ci-dessous, appuyez brièvement plusieurs fois sur le bouton **M**. Quittez le menu par un appui long sur le bouton **M**. La sortie a lieu automatiquement après 3 s d'inactivité.
- **Luminosité**  – appuyez sur les boutons **UP (8)/DOWN (10)** pour faire varier la luminosité de l'affichage de 00 à 20.
- **Contraste**  – appuyez sur les boutons **UP/DOWN** pour faire varier le contraste de l'affichage de 00 à 20.
- **Zoom numérique**  – appuyez sur les boutons **UP/DOWN** pour varier le zoom numérique de 1,0x à 4,0x. Le zoom numérique continu peut varier par pas de 0,1x.

La valeur initiale du zoom numérique continu est x1,0 si le zoom numérique discret n'est pas actif ; x2,0 si le zoom numérique discret est 2x ; x4,0 si le zoom numérique discret est 4x.

#### Notes.

- Le grossissement réel est le produit du grossissement de base par le zoom numérique continu.

Par exemple : Le grossissement de base de la lunette est 3,5x, la valeur du zoom numérique continu est x2,7. Le grossissement réel est 9,4x (3,5\*2,7).

- Les réglages luminosité et contraste de l'affichage sont sauvegardés dans la mémoire lorsque la lunette est éteinte.

**Télémètre stadiométrique**  - appuyez sur les boutons **UP/DOWN** pour varier la distance d'un objet visé (voir la section 17 pour plus de détails).

A100  - information sur le profil réel et la distance du tir de réglage, sur laquelle le tir de réglage a été effectué dans ce profil (par exemple, profil A, distance du tir de réglage 100m).

Basculez entre les distances de tir de réglage à l'aide des boutons **UP/DOWN**.

13

## FONCTIONS DU MENU PRINCIPAL

- Lancez le menu principal par un appui long sur le bouton **M (9)**.
- Appuyez sur les boutons **UP (8)/DOWN (10)** pour commuter entre les options du menu.
- La navigation du menu cyclique: dès que la dernière option du menu correspondant au premier onglet est atteinte, la première option du menu du second onglet démarre.
- Lancez une option du menu par un appui court sur le bouton **M**.
- Quittez le menu par un appui long sur le bouton **M**.
- La sortie a lieu automatiquement après 10 s d'inactivité.
- À la sortie du menu, l'emplacement du curseur  n'est mémorisé que pendant la durée de la séance de travail (c-à-d jusqu'à ce que la lunette soit éteinte).
- Au redémarrage de la lunette et au lancement du menu, le curseur se placera sur la première option du menu.

Le menu comporte deux onglets. Pour basculer entre les onglets, appuyez sur les bouton **UP (8)** ou **DOWN (10)** - la première option du menu de l'onglet M2 apparaît de nouveau après la dernière option du menu de l'onglet M1 et vice versa.



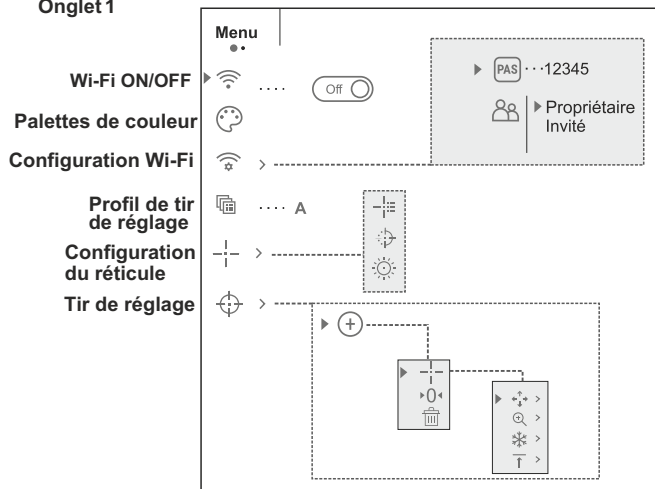

## CONTENUS DU MENU:

### Onglet 1

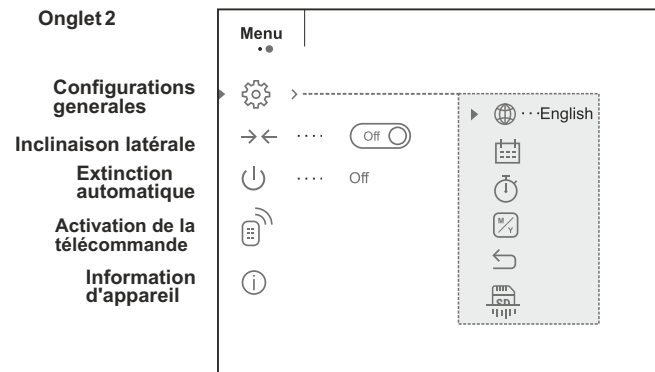

### Onglet 2





 <b>Wi-Fi</b>	<b>Wi-Fi ON/OFF (marche/arrêt)</b>
 ... 	<ul style="list-style-type: none"> <li>Pour accéder au menu principal, appuyez sur le bouton <b>M (9)</b> et le maintenez appuyé.</li> </ul>
 ... 	<ul style="list-style-type: none"> <li>Choisissez le sous-menu «<b>Wi-Fi</b>» à l'aide des boutons <b>UP (8)</b> et <b>DOWN (10)</b></li> <li>Faites un appui court sur le bouton <b>M</b> pour entrer au sous-menu.</li> <li>Allumez le Wi-Fi en appuyant rapidement sur le bouton <b>M</b>.</li> <li>Éteignez le Wi-Fi en appuyant rapidement sur le bouton <b>M</b>.</li> <li>Vous pouvez aussi allumer/éteindre le Wi-Fi par un appui long sur le bouton <b>UP (8)</b> pendant le fonctionnement.</li> </ul>

 <b>Palettes de couleur</b>	<b>Sélection des palettes de couleurs</b>
	<ul style="list-style-type: none"> <li>Pour accéder au menu principal, appuyez sur le bouton <b>M (9)</b> et le maintenez appuyé.</li> <li>Choisissez le sous-menu «Setting de Wi-Fi» à l'aide des boutons <b>UP (8)</b> et <b>DOWN (10)</b></li> <li>Faites un appui court sur le bouton <b>M</b> pour entrer au sous-menu.</li> <li>Sélectionnez l'une des palettes ci-dessous avec une brève pression sur les boutons <b>UP / DOWN</b>.</li> <li>Confirmez la sélection avec une brève pression sur le bouton <b>M</b>.</li> </ul>

<b>Palettes de couleur</b>	<b>La couleur des traits de télémètre</b>
<b>“Standard”</b> (“blanc et noir - palette standard”)	<b>Rouge</b>
<b>“Négatif”</b> (“palette noir et blanc Inversion de la palette standard”)	<b>Rouge</b>
<b>“Monochrome rouge”</b>	<b>Blanche</b>
<b>“Ultramarine”</b>	<b>Blanche</b>
<b>“Sepia”</b>	<b>Blanche</b>

Palette de couleurs “Négatif” s’affiche avec l’icône  dans la barre d'état.

 <b>Configuration Wi-Fi</b>	<b>Configuration de mot de passe</b>
	<p>Ce menu vous permet de configurer votre viseur pour fonctionnement dans un réseau Wi-Fi.</p> <p>Cette option du menu principal vous permet de définir un mot de passe pour accéder à votre imageur thermique à partir d'un appareil extérieur.</p> <p>Le mot de passe sert à connecter un appareil extérieur (par exemple smartphone) à votre viseur.</p>
 ... 12345	

- Pour accéder au menu principal, appuyez sur le bouton **M (9)** et le maintenez appuyé.
- Choisissez le sous-menu «Setting de Wi-Fi» à l'aide des boutons **UP (8)** et **DOWN (10)**
- Faites un appui court sur le bouton **M** pour entrer au sous-menu.
- Le mot de passe par défaut «**12345**» est affiché.
- Définissez le mot de passe souhaité à l'aide des boutons **UP/DOWN** (le bouton UP augmente la valeur; le bouton DOWN la diminue). Commutez entre les chiffres en appuyant rapidement sur le bouton **M**.
- Sauvegardez le mot de passe et quittez le sous-menu par un appui long sur le bouton **M**.

### Configuration de niveau d'accès



Cette option du menu vous permet de définir le niveau d'accès requis de l'application Stream Vision à votre lunette.

- Niveau d'accès «**Propriétaire**». L'utilisateur de Stream Vision a accès à toutes les fonctions de la lunette.
- Niveau d'accès «**Invité**». L'utilisateur de Stream Vision a accès uniquement aux images vidéo en temps réel de la lunette.
- Pour accéder au menu principal, appuyez sur le bouton **M (9)** et le maintenez appuyé.
- Choisissez le sous-menu «Setting de Wi-Fi» à l'aide des boutons **UP (8)** et **DOWN (10)**
- Faites un appui court sur le bouton **M** pour entrer au sous-menu.
- Définissez le niveau d'accès souhaité à l'aide des boutons **UP/DOWN**.
- Sauvegardez le le niveau d'accès et quittez le sous-menu par un appui long sur le bouton **M**.

### Profil de tir de réglage

L'option du menu principal vous permet de faire une sélection entre l'un des trois profils. Chaque profil comprend les paramètres suivants:

- Ensemble des distances avec les coordonnées du tir de réglage pour chacune.
  - Couleur de réticule
  - Type de réticule
- Divers profils peuvent être utilisés lorsqu'on emploie le viseur sur des carabines différentes et lorsqu'on tire avec des cartouches différentes.
- Pour accéder au menu principal, appuyez sur le bouton **M (9)** et le maintenez appuyé.
  - Choisissez le sous-menu «Setting de Wi-Fi» à l'aide des boutons **UP (8)** et **DOWN (10)**
  - Faites un appui court sur le bouton **M** pour entrer au sous-menu.

- Sélectionnez l'un des profils de tir de réglage (indiqués par les lettres A, B, C) à l'aide des boutons **UP/DOWN**.
- Confirmez la sélection en appuyant rapidement sur le bouton **M**.
- Le nom d'un profil sélectionné est affiché dans la barre d'état.



### Configuration du réticule



### Type de réticule

Cette option du menu principal vous permet de sélectionner la forme, la couleur et la luminosité du réticule.

- Pour accéder au menu principal, appuyez sur le bouton **M (9)** et le maintenez appuyé.
- Choisissez le sous-menu à l'aide des boutons **UP (8)** et **DOWN (10)**.
- Faites un appui court sur le bouton **M** pour entrer au sous-menu.
- Lancez le menu principal par un appui long sur le bouton **M (4)**.
- Lancez le sous-menu “**Type de réticule**” en appuyant rapidement sur le bouton **M**.
- Sélectionnez la forme souhaitée du réticule dans une liste de 13 réticules à l'aide des boutons **UP/DOWN**.
- Les types de réticule changent lorsque le curseur descend dans la liste des réticules.
- Confirmez la sélection en appuyant rapidement sur le bouton **M**.



### Couleur de réticule

- Pour accéder au menu principal, appuyez sur le bouton **M (9)** et le maintenez appuyé.
- Choisissez le sous-menu «Setting de Wi-Fi» à l'aide des boutons **UP (8)** et **DOWN (10)**.
- Faites un appui court sur le bouton **M** pour entrer au sous-menu.
- Sélectionnez la couleur voulue du réticule à l'aide des boutons **UP (8)** et **DOWN (10)**: noir ou blanc (couleur principale), rouge, vert (couleur supplémentaire pour les petits éléments comme centre du réticule, traits).
- Confirmez la sélection en appuyant rapidement sur le bouton **M**.



### Luminosité du réticule

- Pour accéder au menu principal, appuyez sur le bouton **M (9)** et le maintenez appuyé.
- Choisissez le sous-menu «Setting de Wi-Fi» à l'aide des boutons **UP (8)** et **DOWN (10)**.



- Faites un appui court sur le bouton **M** pour entrer au sous-menu.
- Réglez la brillance du réticule entre 0 et 10 à l'aide des boutons **UP/DOWN**.
- Confirmez la sélection en appuyant rapidement sur le bouton **M**.



### Tir de réglage

#### Ajout d'une nouvelle distance.

Pour régler le zéro de votre arme, vous devez d'abord fixer une distance pour le tir de réglage. Vous pouvez régler le zéro de votre arme en faisant un tir de réglage à une distance entre 1 et 910 m.

- Pour accéder au menu principal, appuyez sur le bouton **M (9)** et le maintenez appuyé.
- Choisissez le sous-menu à l'aide des boutons **UP (8)** et **DOWN (10)**.
- Faites un appui court sur le bouton **M** pour entrer au sous-menu “Ajouter une nouvelle distance” + ⊕.
- Initialisez les valeurs pour chaque chiffre à l'aide des boutons **UP/DOWN**. Basculez entre les chiffres en appuyant rapidement sur le bouton **M** ⊕ 150m .
- Après avoir réglé la distance voulue, maintenez enfoncé le bouton **M** pour la sauvegarder.
- La distance que vous avez réglée en premier devient la distance primaire – elle est indiquée par l'icône ▶ 0 ◀ à droite de la valeur distance.

**Note:** le nombre maximum des distances de réglage de tir est 5 pour chaque profil.

#### Utilisation des distances:

- Pour accéder au menu principal, appuyez sur le bouton **M (9)** et le maintenez appuyé.
- Choisissez le sous-menu à l'aide des boutons **UP (8)** et **DOWN (10)**.
- Faites un appui court sur le bouton **M** pour entrer au sous-menu “Utilisation des distances” .
- Les valeurs (par exemple +7.0) ▶ 300m .... +7.0  
600m .... ▶ 0 ◀  
⊕ indiquées à droite des valeurs de distance correspondent au nombre des clics le long de l'axe Y, pour lequel la position du réticule à d'autres distances est différente de la position du réticule à la distance primaire.
- Pour régler à nouveau le zéro sur une distance, sélectionnez la distance souhaitée et appuyez rapidement sur le bouton **M**.
- L'écran “**Tir de réglage**” apparaîtra et vous permettra de modifier les coordonnées du tir de réglage.

### Changement de la distance primaire

- Sélectionnez une distance non primaire et ouvrez le sous-menu pour utiliser les distances en appuyant rapidement sur le bouton **M**.
- Sélectionnez l'icône - distance primaire.
- Appuyez rapidement sur le bouton **M**.
- L'icône à côté de la distance sélectionnée confirme le changement de la distance primaire.

### Suppression d'une distance ajoutée

- Sélectionnez la distance que vous voulez supprimer et ouvrez le sous-menu pour utiliser les distances en appuyant rapidement sur le bouton **M**.
- Sélectionnez l'icône "supprimer la distance".
- Sélectionnez "Oui" dans la boîte de dialogue pour supprimer une distance. "Non" – pour annuler la suppression.

Si vous sélectionnez "Oui", vous serez amené au sous-menu "list of distances" (liste des distances); si vous sélectionnez "Non", l'écran précédent "utilisation des distances" sera rappelé.

**Attention!** Si la distance primaire est supprimée, la première distance sur la liste devient automatiquement la nouvelle distance primaire.

### Menu supplémentaire pour le paramétrage de tir de réglage

Après avoir sélectionné une distance de tir de réglage et après avoir ouvert le sous-menu -

#### Correction horizontale/verticale

#### Grossissement

#### Tir de réglage avec la fonction FREEZE

#### Modification du titre distance

- Option de menu supplémentaire "**Correction horizontale/verticale**" vous permet de corriger ainsi la position du réticule:
- Sélectionnez d'abord le sous-menu "Utilisation des distances" pour lesquelles la position du réticule doit être corrigée.
- Sélectionnez l'icône en appuyant rapidement sur le bouton **M**.
- Pour la description détaillée de correction de position du réticule, voir la section 9 "Tir de réglage".



#### Grossissement

Ce sous-menu vous permet d'augmenter le zoom numérique du viseur au moment du tir de réglage qui a diminué la valeur du clic, ceci améliore la précision du tir de réglage.

- Après avoir sélectionné une distance de tir de réglage et après avoir ouvert le sous-menu, sélectionnez le sous-menu "Magnification" (grossissement) en appuyant rapidement sur le bouton **M**.
- Sélectionnez la valeur du zoom numérique (par exemple 4x) à l'aide des boutons **UP/DOWN**.
- Confirmez votre sélection en appuyant rapidement sur le bouton **M**.



#### Freeze

La fonction **FREEZE** est conçue pour le tir de réglage de votre arme.

Contrairement à la méthode "**tir de réglage avec un seul coup**", cette fonction **ne vous oblige pas à maintenir** le viseur sur le point de visée.

- Après avoir sélectionné une distance de tir de réglage et après avoir ouvert le sous-menu, ouvrez le sous-menu **FREEZE** en appuyant rapidement sur le bouton **M** ou sur le bouton **ON** en mode tir de réglage.
- Une photo (figeage de l'image) sera prise; l'icône apparaîtra sur l'affichage .
- Pour une description détaillée de la procédure de réglage de tir, voir la section 9 "Tir de réglage".

#### Modification du titre distance

Ce sous-menu vous permet de modifier la valeur de la distance actuelle.

- Après avoir sélectionné une distance de tir de réglage et après avoir ouvert le sous-menu, ouvrez le sous-menu "Edit distance title" (modifier le titre de distance) en appuyant rapidement sur le bouton **M**.
- Sélectionnez les valeurs pour chaque chiffre à l'aide des boutons **UP/DOWN**. Basculez entre les chiffres en appuyant rapidement sur le bouton **M**.
- Confirmez votre sélection par un appui long sur le bouton **M**.



### Configurations générales

#### Sélection de langue

- Pour accéder au menu principal, appuyez sur le bouton **M (9)** et le maintenez appuyé.
- Lancez le sous-menu "**Configurations générales**" en appuyant rapidement sur **M**.
- Choisissez le sous-menu "Langue" à l'aide des boutons **UP (8)** et **DOWN (10)**
- Faites un appui court sur le bouton **M** pour entrer au sous-menu.



English

#### Langue





## Date

- Sélectionnez l'une des langues d'interface disponibles en appuyant rapidement sur les boutons **UP/DOWN**: anglais, français, allemand, espagnol.
- Basculer entre les langues, appuyez brièvement sur le bouton **M**.
- Sauvegardez la sélection et quittez le sous-menu par un appui long sur le bouton **M**.

### Réglage de la date

- Pour accéder au menu principal, appuyez sur le bouton **M (9)** et le maintenez appuyé.
- Lancez le sous-menu "**Configurations générales**" en appuyant rapidement sur **M**.
- Choisissez le sous-menu "Date" à l'aide des boutons **UP (8)** et **DOWN (10)**.
- Faites un appui court sur le bouton **M** pour entrer au sous-menu.

La date est affichée sous le format suivant: **AAAA/MM/JJ** (2017/04/24)

- Sélectionnez les valeurs correctes pour l'année, le mois et la date en appuyant rapidement sur les boutons **UP/DOWN**.
- Sauvegardez la date sélectionnée et quittez le sous-menu par un appui long sur le bouton **M**.



## Heure

- Pour accéder au menu principal, appuyez sur le bouton **M (9)** et le maintenez appuyé.
- Lancez le sous-menu "**Configurations générales**" en appuyant rapidement sur **M**.
- Choisissez le sous-menu "Heure" à l'aide des boutons **UP (8)** et **DOWN (10)**.
- Sélectionnez le format souhaité de l'heure en appuyant rapidement sur les boutons **UP/ DOWN**. 24 ou PM/AM (après midi/avant midi)
- Commutez le réglage de l'heure en appuyant rapidement sur le bouton **M**.
- Sélectionnez l'heure en appuyant rapidement sur les boutons **UP/DOWN**.
- Passez au réglage des minutes en appuyant rapidement sur le bouton **M**.
- Sélectionnez les minutes en appuyant rapidement sur les boutons **UP/DOWN**.
- Sauvegardez la date sélectionnée et quittez le sous-menu par un appui long sur le bouton **M**.

## Unité de mesure



### Sélection des unités de mesure

- Lancez le menu principal par un appui long sur le bouton **M (9)**.
- Lancez le sous-menu "**Configurations générales**" en appuyant rapidement sur **M**.
- Choisissez le sous-menu "**Unité de mesure**" à l'aide des boutons **UP/DOWN**.
- Sélectionnez le format souhaité de l'heure en appuyant rapidement sur les boutons **UP/ DOWN**, appuyez à nouveau sur **M**. Le menu sera quitté automatiquement.  
**NOTE:** unité de mesure est utilisée à la fois pour le télémètre stadiométrique et les distances de tir de réglage. Lorsque vous changez l'unité de mesure, le titre de la distance change aussi.



## Configuration par défaut

### Restore default settings

- Pour accéder au menu principal, appuyez sur le bouton **M (9)** et le maintenez appuyé.
- Lancez le sous-menu "**Configurations générales**" en appuyant rapidement sur **M**.
- Choisissez le sous-menu "**Configuration par défaut**" à l'aide des boutons **UP (8)** et **DOWN (10)**.

En appuyant rapidement sur les boutons **UP/ DOWN**, sélectionnez «**Oui**» pour rétablir les réglages par défaut ou «**Non**» pour les abandonner.

- Confirmez la sélection en appuyant rapidement sur le bouton **M**.
- Si «**Oui**» est sélectionnée, l'affichage indiquera «**Retourner aux paramètres par défaut?**» et les options «**Oui**» et «**Non**». Sélectionnez «**Oui**» pour rétablir les réglages par défaut.
- Si «**Non**» est sélectionné, l'action est abandonnée et le sous-menu est rappelé.
- Les réglages suivants seront rétablis sur leurs valeurs initiales avant les changements effectués par l'utilisateur:

- Mode opératoire d'enregistreur – vidéo
- Luminosité Display brightness - 10
- Display contrast - 10
- Profil de l'arme - A
- Sélection de réticule – 1
- Contraste de l'écran – noire
- Luminosité de l'écran – 5
- Langue – English
- Wi-Fi – éteint (mot de passe par défaut)
- Zoom numérique – éteint
- Palette de couleurs – standard
- Unité de mesure - métrique
- PiP – éteint
- Inclinaison latérale – éteint
- Extinction automatique – éteint
- SumLight – éteint
- Illuminateur IR - éteint



## Formatage

Cette option du menu vous permet de formater la carte flash ou la carte mémoire de votre viseur (tous les fichiers en mémoire seront effacés).



**Formatage de la carte mémoire intégrée supprimera irrévocablement tous les fichiers enregistrés.**

**Rassurez-vous de ne plus avoir besoin de fichiers que vous désirez supprimer, soit faites des copies de sauvegarde sur un autre support.**

- Pour accéder au menu principal, appuyez sur le bouton **M (9)** et le maintenez appuyé.
- Lancez le sous-menu "**Configurations générales**" en appuyant rapidement sur **M**.
- Choisissez le sous-menu "Format" à l'aide des boutons **UP (8)** et **DOWN (10)**.
- Faites un appui court sur le bouton **M** pour entrer au sous-menu.
- En appuyant rapidement sur les boutons **UP/DOWN**, sélectionnez «Oui» pour formater la carte mémoire ou «Non» pour revenir au sous-menu.
- Confirmez la sélection en appuyant rapidement sur le bouton **M**.
- Si «Oui» est sélectionné, l'affichage affichera «Voulez-vous formater la carte mémoire?» et «Oui» et «Non» en option. Sélectionnez «Oui» pour formater la carte mémoire.
- Le message « Formatage de la carte mémoire » signifie que le formatage est en cours.
- À la fin du formatage, le message «Formatage terminé» est affiché.
- Si «Non» est sélectionné, le formatage abandonné et le sous-menu est rappelé.



## Inclinaison latérale

Cette option vous permet d'activer/désactiver l'inclinaison latérale (horizontale) de l'arme.

L'inclinaison latérale est indiquée par les flèches "secteur" sur les bords de la ligne horizontale du réticule. Les flèches indiquent la direction dans laquelle vous devez déplacer votre carabine pour supprimer l'inclinaison latérale.

Il y a trois modes d'inclinaison latérale :

**5°-10°** - flèche de un secteur;

**10°-20°** - flèche de deux secteurs;

**>20°** - flèche de trois secteurs.

Une inclinaison latérale inférieure à 5° n'est pas affichée.



- Pour accéder au menu principal, appuyez sur le bouton **M (9)** et le maintenez appuyé.
- Lancez le sous-menu "**Configurations générales**" en appuyant rapidement sur **M**.
- Choisissez le sous-menu "**Inclinaison latérale**" à l'aide des boutons **UP (8)** et **DOWN (10)**.
- Faites un appui court sur le bouton **M** pour entrer au sous-menu.
- Sélectionnez "**On**" à l'aide des boutons **UP (3)** et **DOWN (5)** pour activer l'inclinaison latérale, et sur «Off» pour la désactiver.
- Confirmez votre sélection en appuyant rapidement sur le bouton **M**.



## Extinction automatique

Cette option vous permet d'activer l'extinction automatique du viseur qui reconnaît si la lunette de votre carabine est en position de tir. L'extinction automatique est déclenchée lorsque vous déplacez la lunette de la carabine par rapport à l'axe optique :

Vers le haut > 70° ; vers le bas > 70° ; vers la gauche > 30° ; vers la droite > 30°

- Pour accéder au menu principal, appuyez sur le bouton **M (9)** et le maintenez appuyé.
- Choisissez le sous-menu "**Extinction automatique**" à l'aide des boutons **UP (8)** et **DOWN (10)**.
- Faites un appui court sur le bouton **M** pour entrer au sous-menu.
- A l'aide des boutons **UP/DOWN**, sélectionnez l'intervalle de temps (1 min, 3 min, 5 min) à l'expiration duquel le viseur s'éteindra automatiquement. Sélectionnez "Off" si vous voulez désactiver Auto shutdown (extinction automatique).
- Confirmez votre sélection en appuyant rapidement sur le bouton **M**.

**Note:** les icônes respectives sur la barre d'état montrent l'état de la fonction:

- la fonction est désactivée:

- temps d'arrêt automatique (i.e. 1 min):





## Activation de la télécommande

Avant d'utiliser la télécommande, n'oubliez pas de l'activer ainsi:

- Pour accéder au menu principal, appuyez sur le bouton **M (9)** et le maintenez appuyé.



- Choisissez le sous-menu "**Activation de la télécommande**" à l'aide des boutons **UP (8)** et **DOWN (10)**.
- Faites un appui court sur le bouton **M** pour entrer au sous-menu.
- Le compte à rebours démarre (30s) pendant lequel maintenez enfoncé pendant deux secondes un bouton de la télécommande.
- Si l'activation est réussie, le message **«Connexion terminée»**  est affiché. En cas d'erreur, le message **«Echec connexion»** apparaît . Répétez la procédure.
- La télécommande est activée et prête à être utilisée.



### Information d'appareil

- Pour accéder au menu principal, appuyez sur le bouton **M (9)** et le maintenez appuyé.
- Choisissez le sous-menu "**Information d'appareil**" à l'aide des boutons **UP (8)** et **DOWN (10)**.
- Faites un appui court sur le bouton **M** pour entrer au sous-menu.

Cette option permet à l'utilisateur d'afficher les informations suivantes concernant le viseur.

- Nom complet
- Numéro SKU
- Numéro de série
- Version logicielle
- Version matérielle
- Information de service

14

### BARRE D'ÉTAT

La barre d'état se trouve en bas de l'affichage et elle donne des informations sur l'état opératoire du viseur, incluant :

- Palettes de couleurs (Standard - si active)
- Profil de tir de réglage réel (par exemple A)
- Distance de tir de réglage (par exemple 300 m\*)
- SumLight (on or off)
- Operation de l'illuminateur IR (niveau de puissance 3)
- Grossissement maximum actuel

- Connexion Wi-Fi
- Fonction "Extinction automatique" (par exemple 1 min)
- Heure
- Niveau de charge de la batterie (si la lunette est alimentée par le bloc batterie) ou
- Indicateur de charge de la batterie extérieure (si la lunette est alimentée par une alimentation extérieure) ou
- Niveau de charge actuelle de la batterie en pour cent (si la batterie est installée ou si elle est en cours de recharge par une alimentation extérieure).

\* La distance n'est pas affichée avant le réglage de tir ou si le réticule «vide» est sélectionné (aucun réticule sur l'écran).





La barre d'état affiche la valeur de la distance à laquelle le réglage de tir a été réalisée initialement. Après que plusieurs distances de réglage de tir sont définies, la barre d'état affiche la valeur de distance sélectionnée dans le menu hot.



15

### ILLUMINATEUR IR

Le viseur est doté d'un illuminateur IR amovible, fonctionnant à une longueur d'onde de 940nm, qui permet d'augmenter la distance d'observation en cas d'éclairage insuffisant ou en obscurité totale.

- Rassurez-vous que l'illuminateur IR est placé et connecté à l'attache digitale de vision nocturne – sur l'afficheur doit être affichée l'icône de l'illuminateur connecté  ou déconnecté .
- Pour la mise en marche de l'illuminateur **IR**, procédez comme suit : Mettez en marche l'attache digitale de vision nocturne, en appuyant sur le bouton **ON**, ensuite faites un appui court sur le bouton **IR (3)** sur le coté de l'illuminateur. L'intensité d'éclairage par défaut est minimale (**IR1**). L'icône de l'illuminateur **IR** et la valeur de l'intensité d'éclairage apparaissent dans la ligne d'état.
- Pour changer l'intensité d'éclairage (  ou  ), faites un appui court sur le bouton **IR**.
- Pour focaliser le spot lumineux infrarouge, procédez à la rotation de la blende de l'illuminateur (**19**).
- Pour arrêter l'illuminateur appuyez et maintenez appuyé le bouton **IR**.
- Pour retirer l'illuminateur, procédez à la rotation de la roue de fixation (**17**) dans le sens anti-horaire. Vissez l'obturateur (**16**).



A la place de l'illuminateur IR vous pouvez installer un des illuminateurs suivants faisant partie du lot de livraison:

- Illuminateur IR à laser Pulsar Ultra AL-915 (#79138), fonctionnant dans la gamme invisible de 940nm,

#### Attention!





- En cas d'arrêt de l'illuminateur IR, l'intensité d'éclairage n'est pas enregistrée dans la mémoire de l'attache digitale de vision nocturne. Lors de la mise en marche de l'attache digitale de vision nocturne l'intensité d'éclairage de l'illuminateur est minimale – IR1.
- S'il est nécessaire d'ajuster le spot lumineux de l'illuminateur IR verticalement ou horizontalement, procédez à la rotation de l'anneau de blocage (18) de 5-10 degrés dans le sens anti-horaire. En faisant déplacer le porte-objectif dans le sens transversal, parvenez à ce que le spot lumineux se confonde avec l'image, étant l'objet d'observation à partir de l'attache digitale de vision nocturne. Fixez l'anneau de blocage.

16



## ● FONCTION WI-FI

Votre imageur thermique comporte en option une connexion sans fil (Wi-Fi) qui le connecte à des appareils extérieurs (portable, smartphone).

- Allumez le module sans fil par un appui long sur le bouton **UP (8)**. Le fonctionnement Wi-Fi est affiché dans la barre d'état de la manière suivante:

État connexion	Indication de la barre d'état
Le Wi-Fi est éteint.	
Wi-Fi activé par l'utilisateur.	
Le Wi-Fi dans la lunette est activé.	
Le Wi-Fi est allumé, pas de connexion avec l'appareil.	
Le Wi-Fi est allumé, l'appareil est connecté.	

- Votre viseur est détecté par un appareil extérieur comme **Digisight Ultra\_XXXX**, où **XXXX** sont les quatre derniers chiffres du numéro de série de l'appareil.

- Après avoir généré un mot de passe sur un appareil extérieur (voir l'option de menu « Configuration Wi-Fi » de la section « Fonction du menu principal » dans ce manuel d'utilisation) et après avoir établi la connexion, l'icône  dans la barre d'état devient  la transmission du signal vidéo vers l'appareil extérieur démarre automatiquement.

17

## ● FONCTION SUMLIGHT™

- La fonction **SumLight™** permet d'augmenter sensiblement le niveau de sensibilité de la matrice **CCD**, si l'intensité d'éclairage diminue, ce qui rend possible l'observation dans les conditions d'éclairage insuffisant sans avoir recours à l'illuminateur IR.
- Pour activer la fonction **SumLight™**, faites un appui court sur le bouton **LEFT (8)**.
- Pour arrêter la fonction, faites un deuxième appui court sur le bouton **LEFT**.
- L'icône "SumLight™" (activée **S** ou arrêtée **S**) s'affiche dans la ligne d'état.

**Attention! La fonction SumLight™ étant activée, il peut avoir lieu: la croissance du niveau de bruits sur l'image, la réduction de la vitesse de trame, le ralentissement de l'image. Lors du déplacement brusque de l'appareil l'escamotage de l'image peut avoir lieu, ces effets n'étant pas considérés comme défauts. Sur l'afficheur de l'appareil on peut observer des points blancs lumineux (pixels), le nombre de points peut accroître lors de l'activation de la fonction SumLight™, tout ceci est dû aux particularités de fonctionnement de cette fonction et ne présente pas un défaut.**

18

## ● ENREGISTREMENT VIDÉO ET PHOTOGRAPHIE

Les viseurs peuvent effectuer un enregistrement vidéo et peuvent photographier l'image, celle-ci étant mise dans la carte de mémoire interne.

Avant d'utiliser cette fonction, prière de lire les options du menu « Réglage de date », « Réglage de l'heure », dans la section « Fonctions principales du menu ».

## L'enregistreur incorporé a deux modes de fonctionnement:

- **Photo** (photographie ; en haut et à gauche de l'écran, vous pouvez voir : icône photographie, )

Si le nombre estimé des photos pouvant être sauvegardées sur la carte Flash est supérieur à 100, message «>100» est affiché.

- **Vidéo** (enregistrement vidéo ; en haut et à gauche de l'écran, vous pouvez voir : icône vidéo , résolution vidéo actuelle, temps d'enregistrement vidéo total restant sous le format HH:MM:SS (heures:minutes:secondes).

Lorsqu'elle est allumée, le viseur est en mode vidéo. Commutez entre les modes vidéo et photo par un appui long du bouton **REC (6)**. La commutation est cyclique (Vidéo-> Photo-> Vidéo...).

## Mode photo. Photographie

- Passez en mode photo.
- Prenez une photo en appuyant rapidement sur le bouton **REC (11)**. L'image est figée pendant 0,5 s et une photo est sauvegardée dans la mémoire interne.

## Mode vidéo. Enregistrement vidéo

- Passez en mode vidéo par un appui long sur le bouton **REC (11)**.
- Démarrez l'enregistrement vidéo en appuyant rapidement sur le bouton **REC**.
- Au démarrage de l'enregistrement vidéo, l'icône  disparaît, l'icône REC et le temporisateur d'enregistrement sous le format MM:SS (minutes:secondes) apparaissent à la place.
- Faites une pause et reprenez l'enregistrement vidéo en appuyant rapidement sur le bouton **REC**.
- Arrêtez l'enregistrement vidéo par un appui long du bouton **REC**.
- Les fichiers vidéo sont sauvegardés dans la carte mémoire:
  - Après l'arrêt de la vidéo / après la prise d'une photo;
  - A l'extinction du viseur si l'enregistrement était en cours;
  - Si la carte mémoire devient saturée pendant l'enregistrement, le message "Mémoire pleine" apparaît).

### Notes :

- vous pouvez lancer et utiliser le menu pendant l'enregistrement vidéo ;  
- les enregistrements vidéo et les photos enregistrées sont sauvegardés dans la carte mémoire incorporée sous le format **img\_xxx.jpg (photos) ; video\_xxx.avi (vidéos)**. **xxx** – compteur à trois chiffres pour les vidéos et les photos ;

- le compteur pour les fichiers multimédia ne peut pas être remis à zéro ;  
- si un fichier est supprimé au milieu de la liste, son numéro n'est pas utilisé par un autre fichier ;

- lorsque le compteur est plein, un nouveau dossier est créé – **img\_xxxx**. Où **xxxx** est le compteur de dossier.

- La durée maximum d'un fichier enregistré est sept minutes. À la fin de ce temps, une vidéo est enregistrée dans un nouveau fichier. Le nombre des fichiers enregistrés est limité par la capacité de la mémoire interne de la lunette.

- vérifiez régulièrement la capacité libre de la mémoire interne, transférez le métrage enregistré sur un autre support mémoire pour libérer de l'espace sur la carte mémoire interne;

- les données graphiques (barre d'état, icônes et autres) ne sont pas affichées dans les fichiers vidéo/photo enregistrés.

### IMPORTANT!

Pour lire les fichiers vidéo enregistrés par les viseurs sur les ordinateurs iOS, nous vous recommandons d'utiliser le player vidéo **VLC** ou **Elmedia player**.

Les liens de téléchargement et QR codes sont indiqués ci-dessous:



VLC VIDEO PLAYER

<http://www.videolan.org/vlc/download-macosx.html>



ELMEDIA VIDEO PLAYER

<https://itunes.apple.com/us/app/elmedia-multiformat-video/id937759555?mt=12>

19

## TÉLÉMÈTRE STADIAMÉTRIQUE

Les viseurs sont équipés d'un télémètre stadiamétrique qui permet à l'utilisateur d'estimer la distance approchée par rapport à un objet de taille connue.

- Sélectionnez la fonction «Télémètre stadiamétrique» en appuyant rapidement sur le bouton **M (9)** et sélectionnez l'icône 
- Vous verrez sur l'affichage: barres de mesure, icônes des trois objets de référence et distances respectives de ces trois objets.

- Il y a trois objets de référence pré-configurés:

- **Lièvre** – hauteur 0,3 m
- **Sanglier sauvage** – hauteur 0,7 m
- **Cerf** – hauteur 1,7 m

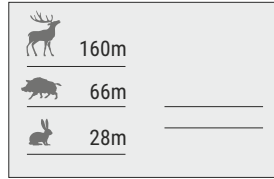

Déplacez le barre fixée inférieure sous l'objet visé, et, tout en appuyant sur les boutons **UP/DOWN**, déplacez la barre horizontale supérieure par rapport à la barre fixe inférieure jusqu'à ce que l'objet tienne complètement entre les deux curseurs.

La distance de l'objet est automatiquement recalculée lorsque vous déplacez la ligne supérieure.

- Si le calcul de la distance ne s'effectue pas dans un délai de 10 secondes, l'information disparaît de l'affichage.
- Pour sélectionner l'unité de mesure (mètres ou yards), allez à l'option du menu correspondante.
- Avant d'être affichée, une distance mesurée est arrondie à 5 m pour les valeurs les plus importantes, et à 1 m pour les valeurs plus faibles.
- Quittez le mode télémètre en appuyant rapidement sur le bouton **M** ou attendez 10 secondes pour que ce mode soit quitté automatiquement.

20

## ● FONCTION DISPLAY OFF (extinction affichage)

La fonction DISPLAY OFF active le mode attente permettant d'allumer rapidement le viseur.

**Scénarios opératoires pour la fonction «Display off»**

**Scénario 1.** Le viseur est éteinte. Allumez la lunette et activez la fonction «Display off».

- Allumez la lunette en appuyant rapidement sur le bouton **ON**.
- Activez la fonction «Display off» par un appui long sur le bouton **ON**. Le message «Display off» (extinction affichage) avec le compte à rebours apparaît.

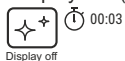

- Relâchez le bouton **ON**.

**Scénario 2.** La fonction «Display off» est active, le viseur doit être éteinte.

- Maintenez enfoncé le bouton **ON**. Le message « Display off » avec le décompte à rebours apparaît (1, 2, 3).
- Maintenez enfoncé le bouton **ON** jusqu'à ce que la lunette s'éteigne (la lunette s'éteint après que 1 soit atteint).

21

## ● FONCTION PiP

La fonction **PiP** (image dans image) vous permet de voir une image zoomée simultanément avec l'image principale dans une fenêtre dédiée.

- Activez/désactivez la fonction **PiP** par un appui long du bouton **DOWN (10)**.
- Changez le rapport zoom dans la fenêtre **PiP** en appuyant rapidement sur le bouton **DOWN**.
- L'image zoomée est affichée dans une fenêtre dédiée, le grossissement maximum étant indiqué.
- Le reste de l'image n'est affiché qu'avec le grossissement optique (zoom numérique éteint).
- Lorsque la fonction **PiP** est désactivée, l'image est affichée avec le grossissement maximum réglé pour la fonction **PiP**.

22

## ● STREAM VISION

Les viseurs Digsight Ultra utilisent la technologie Stream Vision qui vous permet de transmettre en continu une image depuis l'affichage de votre imageur thermique vers un smartphone ou une tablette PC via Wi-Fi en temps réel. Vous trouverez d'autres informations sur Stream Vision sur notre site Web [www.pulsar-nv.com](http://www.pulsar-nv.com)

**Note:** l'application Stream Vision vous permet de mettre à niveau les fonctions logicielles de votre viseur.



Google Play (Android OS):



iTunes (iOS):

## ● CONNEXION AU PC VIA USB

- Connectez une extrémité du câble USB au port Micro-USB (15) de votre viseur, et l'autre extrémité au port USB de votre PC/portable. Allumez le viseur en appuyant rapidement sur le bouton **ON (5)** (un viseur éteinte ne peut pas être détectée par votre ordinateur).
- Votre viseur sera détectée automatiquement par l'ordinateur; aucun pilote ne doit être installé.

Deux modes de connexion apparaîtront sur l'affichage:

**Mémoire de masse USB**  
(mémoire extérieure) et  
alimentation.

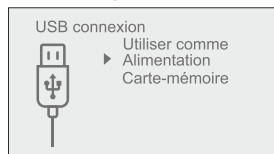

- Sélectionnez le mode de connexion à l'aide des boutons **UP/DOWN**.
- Confirmez la sélection en appuyant rapidement sur le bouton **M**.

### Modes de connexion:

- Mémoire de masse USB (mémoire extérieure).** Dans ce mode, la lunette est détectée par l'ordinateur en tant que carte flash. Ce mode est conçu pour travailler avec des fichiers sauvegardés dans la mémoire du viseur. Les fonctions de la lunette ne sont pas disponibles dans ce mode; le viseur est éteinte automatiquement.
  - Si un enregistrement vidéo était en cours au moment de l'établissement de la connexion, l'enregistrement s'arrête et la vidéo est sauvegardée.
- Alimentation**

Dans ce mode, le PC/portable est utilisé comme une alimentation extérieure. La barre d'état affiche l'icône . Le viseur continue à fonctionner et toutes les fonctions sont disponibles.

**Note:** le bloc batterie installé dans le viseur ne se charge pas!

### Déconnexion USB

- Lorsque USB est déconnecté du viseur alors que la connexion est en mode mémoire de masse USB, le viseur reste éteinte (OFF). Allumez le viseur pour qu'elle continue à fonctionner.
- Lorsque USB est déconnecté du viseur alors qu'elle est en mode alimentation, le viseur continue à fonctionner avec le bloc batterie, s'il est disponible et s'il est suffisamment chargé.

## ● TÉLÉCOMMANDE SANS FIL

La télécommande sans fil (RC) duplique la fonction POWER ON, le zoom numérique, le démarrage/arrêt vidéo et la navigation du menu. Les commandes de la télécommande RC sont les suivantes:

- Bouton **ON (20)**: Duplique les fonctions du bouton **ON (5)**.
- Bouton **(21)**: Activation zoom numérique.
- Fonction PiP**
- Bouton **ON (22)**: Duplique les fonctions du bouton **REC (11)**.
- Contrôleur **(23)**: Duplique les fonctions du bouton **M (9)** lorsqu'il est appuyé; duplique les fonctions des boutons **UP (8)/DOWN (10)** en les faisant tourner (dans le menu hot/menu principal).

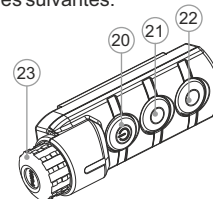

	Régulateur (23)	Bouton ON (20)	Bouton ZOOM (21)	Bouton REC (22)
<b>Appui court</b>	Entrée dans le menu rapide	Allumer dispositif	Activer zoom discret	Lancer enregistrement
<b>Appui long</b>	Entrée dans le menu principal	Éteindre l'écran / Arrêter dispositif	Activer PiP	Basculer entre les modes video/photo
<b>Rotation dans le sens horaire</b>	Croissance de la valeur du paramètre, déplacement vers le haut	—	—	—
<b>Rotation dans le sens anti-horaire</b>	Décroissance de la valeur du paramètre, déplacement vers le bas	—	—	—

## ● UTILISATION DU RAIL WEAVER

L'attache digitale de vision nocturne est munie d'un Rail Weaver supplémentaire (13), permettant d'installer d'autres accessoires (l'illuminateur IR amovible est à retirer préalablement), tels que:

- LED Illuminateurs **IR Pulsar-805 / Pulsar-940 / Pulsar-X850** (#79071/79076/79074);
- Illuminateurs IR à laser **Pulsar AL915** (#79132);

## ● INSPECTION TECHNIQUE

Vérification:

- Inspection extérieure (il ne doit pas y avoir de fissures sur le boîtier).
- État de l'objectif et des lentilles oculaires (il ne doit pas y avoir de fissures, de points durs, de poussières, de dépôts, etc.).
- État du bloc batterie (il doit être chargé) et des bornes électriques (il ne doit pas y avoir d'oxydation).
- Bon fonctionnement des commandes.

## ● MAINTENANCE

La maintenance doit être effectuée au moins deux fois par an, et doit comprendre les mesures suivantes:

- Essuyer les surfaces extérieures en plastique et en métal pour enlever la poussière et la saleté à l'aide d'un chiffon tendre imprégné d'un produit de nettoyage synthétique.
- Nettoyer les bornes électriques du bloc batterie et les fentes de la batterie à l'aide d'un solvant organique sans graisse.
- Vérifier l'objectif et les lentilles de l'oculaire. Si nécessaire, enlever la poussière et le sable (de préférence par une méthode n'impliquant pas de contact). Nettoyer les surfaces extérieures des lentilles avec un produit conçu spécialement dans ce but.

## ● STOCKAGE

Conservez toujours l'appareil dans son mallette de transport, dans un endroit sec et bien aéré. Pour la conservation de l'appareil d'une longue période les piles devront être retirées.

## ● DÉPANNAGE

Le tableau ci-dessous indique les problèmes pouvant se produire pendant l'utilisation de la lunette. Si un problème rencontré sur la lunette ne figurant pas dans la liste, ou si la mesure recommandée ne permet pas de résoudre le problème, la lunette doit être renvoyée pour réparation.

Problème	Vérification	Mesure corrective
Le viseur digital ne s'allume pas.	Le bloc batterie est déchargé.	Rechargez la batterie.
Le viseur ne fonctionne pas sur une alimentation extérieure.	Le câble USB est endommagé.	Remplacez le câble USB
	La batterie d'alimentation extérieure est déchargée.	Rechargez la batterie d'alimentation extérieure (si nécessaire).
L'image est trop sombre.	La luminosité ou le contraste sont trop faibles.	Réglez la luminosité/contraste.
L'image du réticule n'est pas nette - on n'arrive pas de viser l'oculaire.	Le manque du débit dioptrique de l'oculaire pour la correction de votre vue.	Si vous portez les lunettes à puissance dépassant $\pm 4$ , observez par l'oculaire du viseur avec vos lunettes.
A une bonne image de la la réticule, une mauvaise image de l'objet éloigné pas moins de 30 m.	La poussière ou l'eau condensée sur les surfaces optiques extérieures de l'objectif et de l'oculaire.	Nettoyer avec une serviette molle à conton les surfaces optiques extérieures. Secher le viseur et le laisser dans le local chaud depuis 4 heures.
	La lentille objective n'est pas mise au point.	Ajustez l'image en faisant une rotation de la bague de mise au point d'objectif.
Le réticule s'écarte au moment du tir.	Absence de rigidité de support du viseur sur le fusil, la fixation n'est pas bloquée par le dispositif de verrouillage fileté.	Vérifier la rigidité du motage du viseur. Assurez-vous que vous utilisez un tel type de cartouches que vous avez utilisé auparavant au réglage par tir de vos fusil et viseur. Si vous avez réglé le viseur en été mais l'utilisez en hiver (ou au contraire) alors il n'est pas exclu un certain changement du point zéro de mire.
Le viseur ne focalise pas.	Réglage incorrecte.	Régler l'appareil suivant le chapitre "Utilisation". Vérifier les surfaces extérieures des lentilles de l'objectif et de l'oculaire; en cas nécessaire nettoyer de la poussière, du condensat, du givre etc. Au temps froid utiliser les moyens de protection spéciaux (par exemple, les lunettes de correction).
	Utilisation du viseur dans les conditions d'éclairnement normal, les distances d'observation étant importantes.	Vérifier la focalisation du viseur dans les conditions d'éclairnement de nuit.

<b>Problem</b>	<b>Check</b>	<b>Corrective action</b>
Le viseur ne peut pas être allumé avec la télécommande sans fil.	La télécommande n'est pas activée. Batterie déchargée	Activez la télécommande en suivant les instructions. Installez une nouvelle batterie CR2032.
Le smartphone ou le PC tablette ne peuvent pas être connectés à la lunette.	Le mot de passe dans le viseur a été changé. Il y a trop de réseaux Wi-Fi dans la zone où le viseur est situé qui peut causer des interférences.	Supprimez le réseau et connectez-vous à nouveau en insérant le mot de passe sauvegardé dans le viseur. Afin d'assurer une performance stable de Wi-Fi, déplacer le viseur dans un endroit avec peu ou aucuns réseaux Wi-Fi.
Mauvaise qualité d'image (distance de détection réduite).	Les problèmes indiqués peuvent survenir par conditions météo défavorables (neige, pluie, brouillard, etc.).	
L'illuminateur intégré ne fonctionne pas.	Examinez et nettoyez les contacts dans le viseur et l'illuminateur IR. Vérifiez que les contacts ne sont pas bloqués.	
Texture à peine visible qui ne gêne pas la distance de la détection et l'effectivité de la observation. Elle peut être remarqué à l'écran une fois le laser infrarouge (AL915) activé.	C'est un effet normal pour illuminateurs laser de sécurité. Ce n'est pas un défaut.	

## TECHNISCHE DATEN

<b>Modell</b>	<b>N355</b>
<b>SKU# (Montage Weaver / ohne Montage)</b>	<b>76370/76370X</b>
<b>Optische Kenndaten:</b>	
Generation	Digital
Vergrößerung, -fach	3,5
Gleichmäßiger digitaler Zoom, x	3,5-14
Digitaler Zoom	x2 / x4
Öffnungsverhältnis, D/f	1:1.2
Sichtfeldwinkel (bei 3,5x), Winkelgrad / m auf 100 m	6 / 11,1
Austrittspullenabstand, mm	50
Austrittspupille, mm	5
Max. Beobachtungsdistanz (Tier 1,7 m hoch), m	500
Dioptrienausgleich, Dioptrien	±5
Naheinstellung, m	5
<b>Absehen</b>	
Kennwert vom Klicken //	17/17 //
Korrekturbereich, mm auf 100 m (HxV)	1360 / 1700
<b>Elektronische Kenndaten</b>	
Spektrale Empfindlichkeit, nicht mehr als, mW, (780 nm Wellenlänge, 25 Linien/ mm	1.5x10 <sup>5</sup>
Spektrale Empfindlichkeit, nicht mehr als, mW, (915 nm Wellenlänge, 25 Linien/ mm	5.5x10 <sup>5</sup>
Typ / Auflösung des Sensors, Pixel	CCD / 752x582
Typ / Auflösung des Displays, Pixel	AMOLED / 640x480
<b>Eingebauter IR-Strahler:</b>	
Typ / Wellenlänge, nm	LED / 940
<b>Betriebsparameter:</b>	
Betriebsspannung, V	3,1-4,2
Batterie / Kapazität / Ausgangsspannung	Li-Ion Battery Pack IPS5 / 5000 mAh / DC 3.7V
Außenstromquelle	5V (USB)
Betriebsdauer von IPS5 (IR aus/ein)(bei t=22 °C), Std.	8 / 5
Max. Stoßfestigkeit auf gezogener Waffe, J	6000
Max. Stoßfestigkeit auf der Waffe mit glatten Läufen	12
Schutzklasse, Code IP (IEC60529)	IPX7
Betriebstemperatur	-25 °C... +50 °C
Abmessungen, mm (LxBxH)	314x67x91
Gewicht (mit / ohne Batterie), kg	0,87 / 0,74
<b>Videorekorder:</b>	
Auflösung von Video / Photo, Pixel	640x480
Format von Video / Photo	.avi / .jpg
Eingebaute Speicherkapazität	8 Gb
Speicherkapazität	150 Minuten Video und über 10 000 Photos
<b>Wi-Fi Kanal:</b>	
Frequenz	2.4GHz
Standard	802.11 b/g/n
Aufnahmereichweite bei der Sichtverbindung, m	15

## 1

### LIEFERUMFANG

- Zielfernrohr Digisight Ultra N355
- Akkumulatorenbatterie IPS5
- Ladegerät für Akkumulatorenbatterie
- Netzwerkanlage
- Fernbedienungspult
- Aufbewahrungstasche
- MicroUSB Kabel
- Schiene (mit Schrauben und einem/ einigen Sechskantschlüssel)\*
- Betriebsanleitung
- Optikreinigungstuch
- Garantieschein

\* Geliefert mit Modell 76370

Änderung des Designs und Software zwecks höherer Gebrauchseigenschaften vorbehalten.

Aktuelle Version der Betriebsanleitung finden Sie auf der Webseite [www.pulsar-nv.com](http://www.pulsar-nv.com)

## 2

### BESCHREIBUNG

Das digitale Zielfernrohr **Digisight Ultra N355** dient zur Beobachtung und zum Zielschießen in der Dämmerung und Nacht. Bei völliger Dunkelheit (kein Sterne- oder Mondlicht) empfiehlt sich die Nutzung des integrierten Infrarot-Strahlers mit der Wellenlänge von 940 nm (unsichtbarer Bereich). Ihr multifunktionales Zielfernrohr eignet sich perfekt für zahlreiche Einsatzbereiche, einschließlich Jagd, Sportschießen, nächtliche Videoaufnahme, Beobachtung.

## 3

### MERKMALE

#### Hauptmerkmale:

- Beobachtungsdistanz bis zu 500m
- Farbmodi
- Variabler digitaler Zoom
- Großkaliber-Stoßfestigkeit: 12 Kal., 9.3x64, .375H&H
- Großer Austrittspuppenabstand
- 3 Profile / 15 Einschießdistanzen
- Integration mit IOS und Android
- Integrierter Video- und Audiorecorder
- Dauerbetrieb in Wi-Fi Modus bis 8 Stunden
- Komplett wasserdicht (IPX7)

#### Nebenmerkmale:

- 13 Absehen im Zielfernrohrspeicher
- Einschießen mit Funktion Zoom
- Automatisches Abschalten
- Abnehmbarer IR-Strahler für lange Reichweite
- Großer Betriebstemperaturbereich (-25 °C ... +50 °C)
- Wi-Fi. Fernbedienung / Beobachtung mit Hilfe von Smartphone
- YouTube. Live Video Streaming und Aufnahme im Internet
- Anzeige der Waffenschiefstellung
- Stadiometrischer Entfernungsmesser
- Optionaler Betrieb von Power Bank
- Informativ Symbole auf dem Bildschirm

## Battery Pack:

- Schnell auswechselbare Li-Ion Batterien IPS5/IPS10

\* Battery Pack IPS10 wird separat verkauft

4

## BESTANDTEILE UND STEUERORGANE

- ① Dioptrienausgleichsring des Okulars
- ② Griffhebel
- ③ Taste IR
- ④ IR-Strahler
- ⑤ Taste **ON**
- ⑥ Battery Pack IPS5
- ⑦ Objektivfokussierungsring
- ⑧ Taste **UP**
- ⑨ Taste **Menu (M)**
- ⑩ Taste **DOWN**
- ⑪ Taste **REC**
- ⑫ Objektivschutzdeckel
- ⑬ Laterale Schiene Weaver
- ⑭ IR Strahler - Anschluß
- ⑮ MicroUSB-Buchse
- ⑯ IR Strahler - Anschlußkappe
- ⑰ IR Strahler-Befestigungsring
- ⑱ Sicherungsring
- ⑲ IR Strahler- Blende

5

## FUNKTIONEN DER BEDIENELEMENTE

Taste	Zielfernrohr (Aktueller Betriebsmodus)	Erstes kurzes Betätigen	Weitere kurze Betätigen	Dauerhaftes Betätigen
ON 	Zielfernrohr ausgeschaltet	Zielfernrohr einschalten	Bildschirm ausschalten	Zielfernrohr ausschalten
	Bildschirm ausgeschaltet	Bildschirm einschalten	Bildschirm ausschalten	
	Zielfernrohr eingeschaltet	Bildschirm ausschalten	Bildschirm einschalten	

Taste	Zielfernrohr (Aktueller Betriebsmodus)	Erstes kurzes Betätigen	Weitere kurze Betätigen	Dauerhaftes Betätigen
UP ↑	Modus Video	Aktivieren SumLight	Deaktivieren SumLight	Wi-Fi EIN/AUS
	Modus Photo			
MENU M	Modus Video	In Hauptmenü eintreten		In Hauptmenü ein-/austreten
	Modus Photo			
DOWN ↓	Modus Video	Digital-zoom einstellen		PIP EIN/AUS
	Modus Photo			
REC 	Modus Video	Videoaufnahme starten	Videoaufnahme halten	Übergang in den Photo Modus
	Modus Photo	Ein Foto aufnehmen		Übergang in den Video Modus
IR		IR-Strahler einschalten / IR Leistungsstufen umschalten		IR-Strahler ausschalten

6

## BESONDERHEITEN DES BETRIEBS

Das Zielfernrohr ist für eine dauerhafte Anwendung bestimmt. Um die Dauerhaftigkeit und volle Leistungsfähigkeit des Gerätes zu gewährleisten, soll man sich an folgende Hinweise halten:

- Vor dem Betrieb des Zielfernrohrs vergewissern Sie sich, dass die Schiene laut Anweisungen des Abschnitts **"Installation der Schiene"** installiert und festgemacht wurde.
- Schalten Sie das Zielfernrohr nach der Anwendung aus!
- Tauchen Sie das Zielfernrohr ins Wasser nicht ein!
- **Es ist verboten das Zielfernrohr zu reparieren und zu demontieren!**
- Das Zielfernrohr kann im breiten Temperaturbereich verwendet werden. Wenn das Zielfernrohr von der Kälte in einen warmen Raum gebracht wurde, lassen Sie es in der Aufbewahrungstasche 2 – 3 Stunden liegen. Das ermöglicht die Kondensatbildung auf optischen Außenelementen zu vermeiden.
- Wenn es Ihnen nicht gelang, leicht und sicher (ohne Luft, genau längs der Linie des Laufes) das Zielfernrohr an das Gewehr anzubauen, oder Sie zweifeln, dass es richtig befestigt zu haben, wenden Sie sich unbedingt an spezialisierte Gewehrwerkstatt. Das Schießen mit falsch angebaumtem Zielfernrohr garantiert kein präzises Schießen!
- Für ein korrektes Funktionieren, Vorbeugung und Beseitigung der vorzeitigen Störungen und Funktionsverlust von Bauelementen führen Sie technische Wartung rechtzeitig durch. Übermäßige Sonnen-, Feuererhitzung etc. auf die Batterien vermeiden.



## BETRIEB DER AKKUMULATORENBATTERIE

Die Zielfernrohre werden mit Li-Ion Batterie Battery Pack IPS5 geliefert. Diese ermöglicht das Funktionieren des Wärmebildgerätes im Laufe von bis 8 Stunden. Vor der ersten Anwendung soll die Batterie aufgeladen werden.

### Aufladung:

- Heben Sie den Griffhebel **(C)** des Ladegerätes auf.
- Nehmen Sie den Schutzdeckel von der Akkumulatorenbatterie ab.
- Setzen Sie die Akkumulatorenbatterie in das Ladegerät ein, indem Sie die Zapfen **(A)** der Batterie in die Schlitze **(B)** des Ladegerätes hineinstecken. Das Logo Pulsar auf der Batterie soll sich dem Griffhebel nah befinden, schnappen Sie den Griffhebel **(C)** ein **(Abb. 3)**
- Beim Installieren leuchtet auf dem Ladegerät die Anzeige **(D)** grün und blinkt kurz in einem bestimmten Zeitabstand:
  - einmal, wenn die Batterie von 0 bis 50% aufgeladen ist;
  - zweimal, wenn die Batterie von 51 bis 75% aufgeladen ist;
  - dreimal, wenn die Batterie von 75 bis 100% aufgeladen ist.
- Wenn die Anzeige grün dauernd leuchtet, ist die Akkumulatorenbatterie vollgeladen. Sie kann vom Ladegerät getrennt werden.
- Wenn die Anzeige des Ladegeräts bei der Batterieinstallation ständig rot leuchtet, ist der Ladezustand des Batterie wahrscheinlich niedriger als annehmbar (die Batterie ist lang in der Tiefentladung). Die Batterie lange im Ladegerät halten (bis zu mehreren Stunden), entfernen und wieder einlegen. Wenn die Anzeige grün blinkt, ist die Batterie gut; wenn es weiter rot leuchtet, ist es defekt.  
**Verwenden Sie die Batterie nicht!**
- Schliessen Sie den Stecker vom Kabel micro USB an die Buchse **(E)** des Ladegerätes an.
- Schliessen Sie den Stecker vom Kabel micro USB an die Netzwerkanlage.
- Stecken Sie die Netzwerkanlage an die Steckdose mit 220 V an.



Abb.3

### Installieren der Batterie:

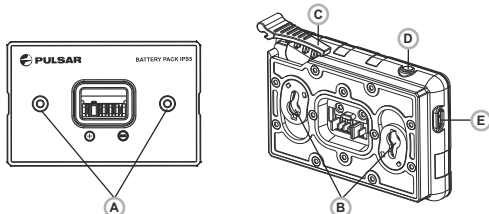

- Nehmen Sie den Schutzdeckel von der Akkumulatorenbatterie ab.
- Heben Sie den Griffhebel **(2)** auf.
- Setzen Sie die Batterie **(6)** in den entsprechenden Steckplatz im Gehäuse des Gerätes so ein, dass das Element F **(s. Abb. 1 im Vorsatz)** unten liegt.
- Machen Sie die Batterie fest, indem Sie den Griffhebel nach unten klappen.

### Sicherheitshinweise:

- Verwenden Sie für das Aufladen nur das mitgelieferte Ladegerät. Die Anwendung eines fremden Ladegerätes kann der Batterie irreparablen Schaden antun und zur Anfeuerung der Batterie führen.
- **Bei andauernder Aufbewahrung soll die Batterie teilweise aufgeladen sein - sie soll nicht völlig aufgeladen oder vollentladen sein.**
- **Laden Sie nie die Batterie gleich auf, wenn sie von der Kälte in einen warmen Raum gebracht wurde. Warten Sie 30-40 Minuten ab, bis sich die Batterie aufwärmt.**
- Lassen Sie die Batterie aufsichtslos nie aufladen.
- Wenden Sie das Ladegerät nicht an, wenn es geändert oder beschädigt wurde.
- Das Aufladen der Batterie soll bei 0 °C ... +45 °C erfolgen.
- Sonst wird sich die Betriebsdauer der Batterie wesentlich senken.
- Lassen Sie das Ladegerät nicht mehr als 24 Stunden nach der Vollladung an das Netzwerk angeschlossen.
- Halten Sie die Batterie vom Feuer und Quellen mit hoher Temperatur fern.
- **Tauchen Sie die Batterie ins Wasser nicht.**
- Es ist nicht empfehlenswert, fremde Anlagen mit höherem Strom, als es zulässig ist, anzuschließen.
- Die Batterie ist kurzschlußfest. Vermeiden Sie aber die Kurzschluss provozierenden Situationen.
- Es ist verboten, externe Stromversorgung auseinanderzunehmen und zu deformieren.
- Lassen Sie die Batterie nicht fallen oder schlagen.
- Beim Betrieb bei Minustemperaturen sinkt die Kapazität der Batterie, das ist normal und ist kein Defekt.
- Wenden Sie die Batterie bei höheren Temperaturen, als es in der Tabelle angegeben ist. Dies kann die Betriebsdauer der Batterie verringern.
- Von den Kindern fernhalten.

## EXTERNE STROMVERSORGUNG

Das Gerät wird von der Stromversorgungsquelle Power Bank (5V) gespeist.

- Schließen Sie die Stromversorgungsquelle an die USB Buchse (15) (Abb.1 im Vorsatz) des Gerätes an.
- Das Gerät schaltet sich an den Betrieb von der externen Stromversorgung um, dabei wird die Batterie IPS5 schrittweise aufgeladen.
- Auf dem Display erscheint das Piktogramm der Batterie  mit dem Wert des Ladeniveaus im Prozentwert.
- Wenn das Gerät von der externen Stromversorgungsquelle gespeist wird, aber die Batterie IPS5 nicht angeschlossen ist, wird das Piktogramm  abgebildet.
- Beim Abschalten der externen Stromversorgungsquelle erfolgt das Umschalten an die interne Stromversorgung, ohne das Gerät abgeschaltet wird.

## BETRIEB

### Montage der Schiene:

- Vor dem Betrieb des Zielfernrohrs ist es notwendig, die Schiene zu installieren (kann im Lieferumfang nicht erhalten sein). Das Vorhandensein von Befestigungsnestern auf der Schiene ermöglicht ihre Installation in eine von möglichen Positionen, um den Betrieb maximal bequem zu machen.
- Mittels Sechskantschlüssels und Schrauben ist die Schiene an die Schiene des Zielfernrohrs anzuschrauben.
- Stellen Sie das Zielfernrohr mit der Schiene auf die Waffe auf, vergewissern Sie sich, dass die gewählte Lage bequem ist, dann nehmen Sie das Gerät ab.
- Das Zielfernrohr ist für die Montage und Betrieb auf der Waffe bereit. Drehen Sie die Schrauben los, bringen Sie Fixierungsflüssigkeit auf das Gewinde der Schrauben an und schrauben Sie sie fest. Lassen Sie die Fixierungsflüssigkeit laut Betriebsanleitung trocknen.
- Vor der Anwendung des Zielfernrohrs auf der Jagd sollen Sie den Anleitungen aus dem Abschnitt „Einschießen des Zielfernrohrs auf die Waffe“ folgen.







Abb. 4

### Einschalten und Bildeinstellung

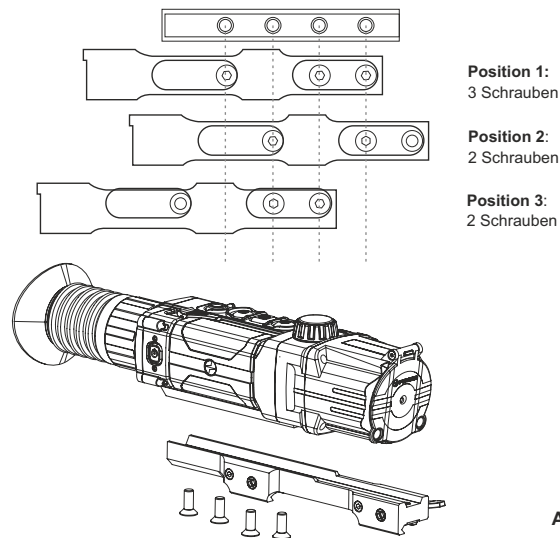

- Öffnen Sie den Objektivschutzdeckel (12).
- Drücken Sie kurz die Taste **ON (5)**, um das Gerät einzuschalten.
- Stellen Sie die Abbildung der Piktogramme auf dem Display scharf ein, indem Sie den Dioptrieneinstellring (1) drehen. Weiter brauchen Sie den Dioptrieneinstellring nicht zu drehen, unabhängig von der Beobachtungsdistanz oder von anderen Umständen.
- Drehen Sie den Objektivfokussiererring (7), um das Gerät auf das Beobachtungsobjekt zu fokussieren.
- Die Helligkeits- und Kontrasteinstellung des Displays, Aktivieren des gleichmässigen Zooms ist in dem Kapitel «FUNKTIONEN VIN SCHNELLMENÜ» beschrieben.
- Drücken Sie lang die Taste **ON**, um das Gerät auszuschalten.

## ● EINSCHIESSEN AUF DIE WAFFE

Das Zielfernrohr kann mit einem Schuss oder mithilfe der Funktion "FREEZE" eingeschossen werden. Das Einschieszen soll bei einer der Betriebstemperatur ähnlichen durchgeführt werden.

- Bringen Sie die Waffe mit dem Zielfernrohr auf den Schiessstand an.
- Bringen Sie das Schußziel auf die Einschussdistanz, z.B. 100 m entfernt.
- Stellen Sie Ihr Zielfernrohr laut dem Kapitel «Betrieb. Einschalten und Einstellung» ein.
- Wählen Sie das Einschussprofil aus (s. Menüpunkt im Hauptmenü« Einschussprofil» ).
- Zielen Sie Ihre Waffe auf die Schußzielmitte und tätigen Sie einen Schuß.
- Falls die Treffpunktlage mit der Zielpunktlage (mit Absehenmitte des Zielfernrohrs) nicht zusammenfiel, halten Sie die Taste **M (9)** gedrückt, um ins Hauptmenü zu übergehen.
- Drücken Sie die Taste **M**, um ins Untermenü "Einschieszen"  zu übergehen.
- Stellen Sie die Einschussdistanz ein (s. Menüpunkt "Einschieszen" => Untermenü «Neue Distanz hinzufügen» ).
- Drücken Sie kurz die Taste **M** um ins zusätzliche Menü zu übergehen.
- Mittels Tasten **UP/DOWN** wählen Sie das Piktogramm . Drücken Sie kurz die Taste **M**.
- Auf dem Bildschirm erscheint das zusätzliche Menü der Einstellung der Einschussparameter.



- In der Bildschirmmitte erscheint ein Hilfskreuz  $\times$ , oben rechts erscheinen Koordinaten X und Y des Hilfskreuzes (s. **Abb. 5**).
- Mittels Tasten **UP/DOWN** wählen Sie das Piktogramm . Drücken Sie kurz die Taste **M**.
- Halten Sie das Absehen im Zielpunkt und drücken Sie die Tasten **UP / DOWN**, um das Hilfskreuz zu schieben, bis es mit dem Treffpunkt zusammenfällt.
- **Achtung!** Um das Absehen im Zielpunkt nicht zu halten, können Sie die Funktion FREEZE aktivieren - es wird der Einschussbildschirm eingefroren (s. Menüpunkt "Einschieszen" => Untermenü "Distanz" => Untermenü "Einstellungen der Einschussparameter" => Untermenü **FREEZE** ).

- Um die Bewegungsrichtung des Hilfskreuzes von waagrecht auf senkrecht zu wechseln, drücken Sie kurz die Taste **M (9)**.
- Halten Sie die Taste **M** gedrückt, um die neue Lage des Absehens zu speichern.



Abb.5

- Es erscheint die Mitteilung «**Einschusskoordinaten gespeichert**», was einen erfolgreichen Operationsverlauf bestätigt
- Es erfolgt der Austritt aus dem Menü. Das Absehen fällt mit dem Treffpunkt zusammen.
- Verlassen Sie das Menü, tätigen Sie noch einen Schuss - jetzt soll der Treffpunkt mit dem Zielpunkt zusammenfallen.

## 11

## ● DISKRETER DIGITALER ZOOM

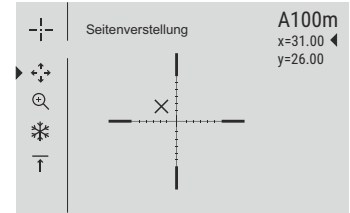
Das Gerät bietet schnelles Steigern der Grundvergrößerung (s. Tabelle mit technischen Daten an der Zeile «Vergrößerung») zwei- und vierfach an, auch ist das Zurücksetzen zur Grundvergrößerung vorgesehen. Um den Wert des digitalen Zooms zu ändern, drücken Sie die Taste **DOWN (10)**.

## 12

## ● SCHNELLMENÜ-FUNKTIONEN

Die Grundeinstellungen (Helligkeits- und Kontrasteinstellungen, gleichmässiger digitaler Zoom, Anwendung des stadiometrischen Entfernungsmessers, Angaben über aktuelles Betriebsprofil und die Distanz) werden mithilfe des Schnellmenüs geändert.

- Aktivieren Sie das Schnellmenü, indem Sie die Taste **M (9)** drücken.
- Um eine andere unten beschriebene Funktion zu aktivieren, drücken Sie kurz die Taste **M**.  
Um das Untermenü zu verlassen, halten Sie die Taste **M** gedrückt. Der automatische Austritt erfolgt nach 3 Sekunden Inaktivität.
- **Helligkeit**  – drücken Sie die Tasten **UP (8) / DOWN (10)**, um den Helligkeitswert des Displays von 00 bis 20 zu ändern.

- **Kontrast** – drücken Sie die Tasten **UP/DOWN**, um den Kontrastwert des Displays von 00 bis 20 zu ändern.
- **Digitaler Zoom** – drücken Sie die Tasten **UP (8) / DOWN (10)**, um den Wert des digitalen Zooms von 1,0 bis 4,0 zu ändern. Der Schritt vom gleichmässigen digitalen Zoom beträgt 0,1.

Die abgebildete Wertezahl vom gleichmässigen digitalen Zoom beträgt x1.0, wenn der diskrete Zoom nicht aktiviert ist, x2.0, wenn der diskrete Zoom 2x beträgt; x4.0, wenn er diskrete Zoom 4x beträgt.

#### Anmerkungen.

- aktuelle Vergrößerung wird als Produkt von Grundvergrößerung und Wertezahl des gleichmässigen digitalen Zooms abgerechnet. Beispiel: die Grundvergrößerung des Gerätes ist 3,5x, die Wertezahl des gleichmässigen digitalen Zooms ist x2,7. So beträgt die aktuelle Vergrößerung 9,4x (3,5\*2,7).

- Beim nächsten Einschalten des Gerätes wird auf dem Display das Bild mit dem vorhergespeicherten Helligkeits- und Kontrastwert abgebildet.

- **Stadiometrischer Entfernungsmesser** — drücken Sie die Tasten **UP (8) / DOWN (10)**, um die Distanz bis zum gewählten Objekt zu ändern. (Ausführlicher über Entfernungsmesser ist im Kapitel 17 zu finden).
- A100 - Information über aktuelles Betriebsprofil und die Distanz, auf die das Zielfernrohr in diesem Betriebsprofil eingeschossen wurde (z.B., Betriebsprofil A, Einschussdistanz 100 m). Tasten **UP/DOWN** drückend schalten Sie Einschussdistanzen um. Diese Information wird an der Statuszeile abgebildet.

## 13

### FUNKTIONEN VOM HAUPTMENÜ

- Aktivieren Sie das Hauptmenü, indem Sie die Taste **M (9)** lang drücken.
- Um die Menüpunkte zu wählen, betätigen Sie die Tasten **UP (8)** und **DOWN (10)**.
- Das Navigieren durch das Hauptmenü erfolgt zyklisch, nach dem letzten Menüpunkt des ersten Registers erfolgt der Übergang zum ersten Menüpunkt des zweiten Registers.
- Aktivieren Sie den Menüpunkt, indem Sie die Taste **M** kurz drücken.
- Um das Untermenü zu verlassen, halten Sie die Taste **M** gedrückt.
- Der automatische Austritt aus dem Hauptmenü erfolgt nach 10 Sekunden Ruhezustand.

- Beim Austritt aus dem Hauptmenü wird die Stelle der Leuchtmarke ► nur im Laufe einer Session (bis zum Ausschalten des Zielfernrohrs) gespeichert. Beim nächsten Einschalten des Zielfernrohrs wird sich die Leuchtmarke am ersten Menüpunkt vom Hauptmenü befinden.
- Das Menü enthält zwei Register. Das Menü enthält zwei Registerkarten. Um zwischen den Register umzuschalten, drücken Sie die Navigationstasten **UP (8)** und **DOWN (10)** - wenn die letzte Menüoption des Registers **M1** erreicht ist, gelangen Sie zum ersten Menüpunkt des Registers **M2** und umgekehrt.

#### MENÜSTRUKTUR:

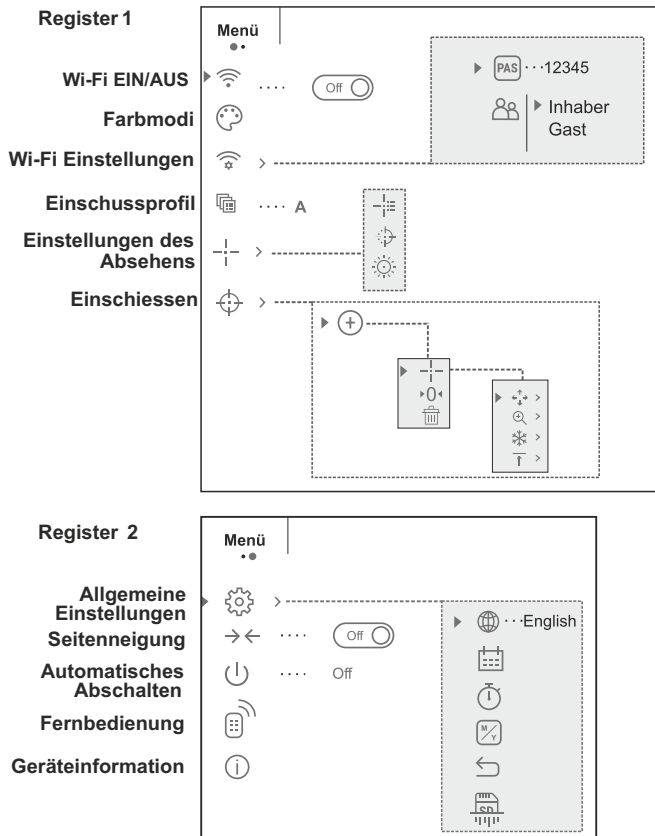



 <b>Wi-Fi</b>	<b>Wi-Fi Ein-/Ausschalten</b>
▶  ... 	<ul style="list-style-type: none"> <li>Taste <b>M (9)</b> für Aktivieren des Hauptmenüs dauerhaft betätigen.</li> <li>Mit Tasten <b>UP (8)</b> und <b>DOWN (10)</b> das Untermenü "Wi-Fi" aufrufen.</li> <li>Kurz die Taste <b>M</b> für Aktivieren des Untermenüs betätigen.</li> <li>Um <b>Wi-Fi</b> ein-/auszuschalten, drücken Sie kurz die Taste <b>M (9)</b>.</li> <li><b>Wi-Fi</b> kann auch durch langes Drücken der Taste <b>UP (8)</b> während der Beobachtung aktiviert / deaktiviert werden.</li> </ul>

 <b>Farbmodi</b>	<b>Auswahl der Farbtonpalette</b>
	<ul style="list-style-type: none"> <li>Taste <b>M (9)</b> für Aktivieren des Hauptmenüs dauerhaft betätigen.</li> <li>Mit Tasten <b>UP (8)</b> und <b>DOWN (10)</b> das Untermenü "Auswahl der Farbtonpalette" aufrufen.</li> <li>Kurz die Taste <b>M</b> für Aktivieren des Untermenüs betätigen.</li> <li>Mittels Tasten <b>UP/ DOWN</b> wählen Sie eine passende Palette, deren Beschreibung unten ist.</li> <li>Drücken Sie die Taste <b>M</b> kurz, um die Auswahl zu bestätigen.</li> </ul>

<b>Farbtonpalette</b>	<b>Farbe der Striche des Entfernungsmessers</b>
<b>"Standard"</b> ("Schwarz-weiße Palette")	<b>Rote</b>
<b>"Negativ"</b> ("Weiße-schwarz Palette. Inversion der Standardpalette")	<b>Rote</b>
<b>"Rotes Monochrom"</b>	<b>Weißer</b>
<b>"Ultramarine"</b>	<b>Weißer</b>
<b>"Sepia"</b>	<b>Weißer</b>

Farbpalette "Negativ" wird mit Symbol in der  Statuszeile angezeigt.

 <b>Wi-Fi Einstellungen</b>	
	In diesem Menüpunkt wird das Gerät für das Funktionieren per Wi-Fi eingestellt.
<b>Kennwort Einstellung</b>	In diesem Menüpunkt können Sie das Passwort für den Zugang von fremder Anlage einstellen. Das Passwort wird beim Anschluss einer fremden Anlage (z.B. Smartphone) an das Gerät eingegeben.
▶  ... 12345	

### Zugriffsebene Einstellung

- ▶  ▶ Inhaber
- ▶  ▶ Gast

- Taste **M (9)** für Aktivieren des Hauptmenüs dauerhaft betätigen.
- Mit Tasten **UP (8)** und **DOWN (10)** das Untermenü "Wi-Fi Einstellungen" aufrufen.
- Kurz die Taste **M** für Aktivieren des Untermenüs betätigen.
- Auf dem Display erscheint das standardkennwort "12345".
- Mittels Tasten **UP/DOWN** geben Sie das gewünschte Passwort ein (die Taste **-** ist für die Steigerung des Wertes, die Taste **=** ist für die Minderung des Wertes). Um den Stellenwert zu wechseln drücken Sie die Taste **M**.
- Um das Passwort zu speichern und das Untermenü zu verlassen, halten Sie die Taste **M** gedrückt.

Dieser Menüpunkt ermöglicht die notwendige Zugriffsebene an sein Gerät, das den App Stream Vision erhält.

- Die Ebene **Inhaber**. Der Benutzer aus Stream Vision hat den vollen Zugriff an alle Funktionen des Gerätes.

- Das Ebene **Gast**. Der Benutzer aus Stream Vision kann sich nur das Video vom Gerät in Echtzeit anschauen.

- Taste **M (9)** für Aktivieren des Hauptmenüs dauerhaft betätigen.
- Mit Tasten **UP (8)** und **DOWN (10)** das Untermenü "Zugriffsebene Einstellung" aufrufen.
- Kurz die Taste **M** für Aktivieren des Untermenüs betätigen.
- Mithilfe Tasten **UP / DOWN (5)** wählen Sie die Zugriffsebene.
- Drücken Sie die Taste **M** kurz, um die Auswahl zu bestätigen und das Untermenü zu verlassen.



### Einschussprofil

In diesem Menüpunkt können Sie ein von drei Einschussprofilen auswählen. Jedes Einschussprofil enthält folgende Parameter:

- 1) Set der Einschussdistanzen mit Einschusskoordinaten pro Einschussdistanz.
- 2) Farbe des Absehens.
- 3) Typ des Absehens.

Unterschiedliche Einschussprofile können bei der Anwendung des Zielfernrohrs auf unterschiedlichen Waffen beim Schiessen mit unterschiedlichen Patronen betrieben werden.

- Taste **M (9)** für Aktivieren des Hauptmenüs dauerhaft betätigen.
- Mit Tasten **UP (8)** und **DOWN (10)** das Untermenü "Einschussprofil" aufrufen.
- Kurz die Taste **M** für Aktivieren des Untermenüs betätigen.

- Mithilfe Tasten **UP/DOWN** wählen Sie ein von Einschussprofilen aus (mit Buchstaben A, B, C markiert).
- Drücken Sie die Taste **M** kurz, um die Auswahl zu bestätigen.
- Die Benennung des gewählten Einschussprofils wird an der Anzeigetafel unten auf dem Display angezeigt.



## Einstellungen des Absehens



### Absehenstyp

In diesem Menüpunkt vom Hauptmenü können Sie die Form, Farbe und Helligkeit des Absehens einstellen.

- Taste **M (9)** für Aktivieren des Hauptmenüs dauerhaft betätigen.
- Mit Tasten **UP (8)** und **DOWN (10)** das Untermenü **“Absehenstyp”** aufrufen.
- Kurz die Taste **M** für Aktivieren des Untermenüs betätigen.
- Mithilfe Tasten **UP/DOWN** wählen Sie passende Konfiguration des Absehens aus der angebotenen Liste (13 Typen des Absehens).
- Bei Zeigerbewegung durch die Liste werden die Absehen auf dem Display abgebildet.
- Drücken Sie die Taste **M** kurz, um die Auswahl zu bestätigen.



### Absehensfarbe

- Taste **M (9)** für Aktivieren des Hauptmenüs dauerhaft betätigen.
- Mit Tasten **UP (8)** und **DOWN (10)** das Untermenü **“Absehensfarbe”** aufrufen.
- Kurz die Taste **M** für Aktivieren des Untermenüs betätigen.
- Mithilfe Tasten **UP/DOWN** wählen Sie Farbe des Absehens: schwarz oder weiß (Hauptfarbe), rot, grün (extra Farbe für kleinere Elemente wie Absehenszentrum, Strich u.s.w.)
- Drücken Sie die Taste **M** kurz, um die Auswahl zu bestätigen.



### Absehenshelligkeit



- Taste **M (9)** für Aktivieren des Hauptmenüs dauerhaft betätigen.
- Mit Tasten **UP/DOWN** das Untermenü **“Absehenshelligkeit”** aufrufen.
- Kurz die Taste **M** für Aktivieren des Untermenüs betätigen.
- Mithilfe Tasten **UP/DOWN** stellen Sie das Helligkeitsniveau ein (von 1 bis 10)
- Drücken Sie die Taste **M** kurz, um die Auswahl zu bestätigen.





















































## Einschiessen



### Neue Distanz hinzufügen:

















Um das Zielfernrohr einzuschiessen, brauchen Sie erst die neue Einschussdistanz hinzufügen.

Sie können das Zielfernrohr auf beliebige Distanz im Bereich von 1 bis 910 m einschiessen.

- Halten Sie die Taste **M (9)** gedrückt, um ins Hauptmenü zu übergehen.
- Wählen Sie den Menüpunkt  indem Sie die Taste **M** kurz drücken.
- Drücken Sie kurz die Taste **M**, um ins Untermenü **“Neue Distanz hinzufügen”**  zu übergehen.
- Mithilfe Tasten **UP (8)** und **DOWN (10)** wählen Sie den Wert für jede Wertstelle der Einschussdistanz                                                
- Nachdem die notwendige Einschussdistanz eingestellt wurde, halten Sie die Taste **M** gedrückt, um den eingestellten Wert zu speichern.
- Die erste eingestellte Einschussdistanz wird zur Haupt-Einschussdistanz und wird mit dem Piktogramm  markiert.

**Anmerkung:** maximale Zahl der Einschussdistanz beträgt 5 Varianten für jedes Einschussprofil.

### Arbeit mit Einschussdistanzen:

- Halten Sie die Taste **M (9)** gedrückt, um ins Hauptmenü zu übergehen.
- Wählen Sie den Menüpunkt  indem Sie die Taste **M** kurz drücken.
- Wählen Sie den Menüpunkt aus dem Untermenü **«Arbeit mit Einschussdistanzen»**  indem Sie die Taste **M** kurz drücken – es werden Einschussdistanzen angezeigt, auf die das Zielfernrohr eingeschossen wurde.  300m  +7.0  
600m  +0  
          
- Die Werte (z.B. +7.0), die rechts von der Distanz angegeben sind, bezeichnen die Zahl von Klicks an der Y Achse, durch die Lage des Absehens auf anderen Einschussdistanzen von der Haupt-Einschussdistanz unterscheidet.
- Um das Zielfernrohr auf eine andere Distanz erneut einzuschiessen, drücken Sie kurz die Taste **M**.
- Es erfolgt der Übergang auf den Bildschirm **«Einschiessen»**, der die Koordinaten des Einschussens zu ändern ermöglicht.

## Änderung der Hauptdistanz

- Wählen Sie die Einschussdistanz, die keine Hauptdistanz ist, drücken Sie die Taste **M**, um das Untermenü für die Arbeit mit Einschussdistanz zu aktivieren.
- Wählen Sie den Menüpunkt ▶0◀ Hauptdistanz.
- Drücken Sie kurz die Taste **M**.
- Als Ergebnis der Bestätigung der Änderung der Hauptdistanz dient das Piktogramm ▶0◀ der gewählten Einschussdistanz entgegen.

## Löschen der geschaffenen Einschussdistanz

- Wählen Sie die Einschussdistanz, die Sie löschen möchten, drücken Sie die Taste **M**, um das Untermenü für die Arbeit mit Einschussdistanz zu aktivieren.
- Wählen Sie den Menüpunkt  "Löschen der Einschussdistanz".
- Es erscheint ein Fenster, wählen Sie "Ja", um die Einschussdistanz zu löschen oder "Nein", um das Löschen nicht zu aktivieren.
- Falls die Variante «Ja» gewählt wurde, erfolgt der Übergang in das Untermenü mit der Liste der Einschussdistanzen. Bei der Variante «Nein» werden Sie zurück zum vorherigen Bildschirm

«**Arbeit mit Einschussdistanz**» gebracht.

**Achtung!** Falls die Hauptdistanz gelöscht wurde, wird zu einer neuen Hauptdistanz die erste in der Liste automatisch.

## Zusätzliches Menü der Einstellungen der Einschussparameter

Nachdem Sie die Einschussdistanz gewählt und das Untermenü , aktiviert haben, erscheint auf dem Display zusätzliches Menü der Einstellungen der Einschussparameter:

### Höhen-/ Seitenverstellung

### Vergrößerung

### Einschiessen mit Funktion FREEZE

### Bearbeiten Distanztitel

Der Punkt vom zusätzlichen Menü «Höhen- / Seitenverstellung» ermöglicht die Lage des Absehens auf folgende Weise zu ändern:

- Wählen Sie erst im Untermenü «Arbeit mit Einschussdistanzen» die Distanz, wo die Verstellung der Lage des Absehens durchgeführt werden soll.

- Drücken Sie kurz die Taste **M**, um den Menüpunkt zu wählen .
- Ausführliche Beschreibung der Absehenkorrektur finden Sie im Kapitel 9 «**Einschiessen auf die Waffe**».



### Vergrößerung

In diesem Menüpunkt können Sie den digitalen Zoom des Zielfernrohrs beim Einschossen steigern, was den Kennwert vom Klicken vermindert. Das ermöglicht eine hohe Präzision des Einschussens zu erreichen.

- Nachdem Sie die Einschussdistanz gewählt und das Untermenü aktiviert haben, drücken Sie kurz die Taste **M**, um in das Untermenü "Vergrößerung" zu übergehen.
- Mithilfe Tasten **UP (8)** und **DOWN (10)** wählen Sie den Wert des digitalen Zooms des Zielfernrohrs (z.B., x4).
- Drücken Sie kurz die Taste **M**, um die Auswahl zu bestätigen.



### Freeze

Die Funktion **FREEZE** ist für das Einschossen des Zielfernrohrs bestimmt.

Die **Besonderheit** dieser Funktion besteht darin, dass Sie im Unterschied zum Einschossen mit einem Schuss **das Zielfernrohr auf den Zielpunkt gerichtet nicht zu halten brauchen!**

- Nachdem Sie die Einschussdistanz gewählt und das Untermenü aktiviert haben, drücken Sie kurz die Taste **M**, um in das Untermenü «Freeze» zu übergehen oder drücken Sie kurz die Taste **ON**, wenn Sie im Modus des Einschussens sind.
- Eis wird ein Photo des Displays gemacht (die Abbildung wird eingefroren) – auf dem Display erscheint das Piktogramm .
- Ausführliche Beschreibung der Reihenfolge des Einschussens finden Sie im Kapitel 9 «Einschiessen auf die Waffe».

### Bearbeiten Distanztitel

In diesem Menüpunkt können Sie den Wert der aktuell anwendenden Distanz ändern.

- Nachdem Sie die Einschussdistanz gewählt und das Untermenü aktiviert haben, drücken Sie kurz die Taste **M**, um in das Untermenü «**Bearbeiten Distanztitel**» zu übergehen.
- Mithilfe Tasten **UP/DOWN** stellen Sie jeden Stellenwert ein. Um unter Stellenwerten umzuschalten, drücken Sie kurz die Taste **M**.
- Drücken Sie kurz die Taste **M**, um die Auswahl zu bestätigen.







## Allgemeine Einstellungen

Dieser Menüpunkt ermöglicht folgende Einstellungen durchzuführen:

### English Sprache

- Sprachauswahl**
- Halten Sie die Taste **M (9)** gedrückt, um ins Hauptmenü zu übergehen.
  - Drücken Sie die Taste **M** kurz, um ins Untermenü "**Allgemeine Einstellungen**" zu übergehen.
  - Wählen Sie das Untermenü "**Sprache**", indem Sie die Taste **M** kurz drücken.
  - Mittels Tasten **UP/DOWN** wählen Sie eine von zugänglichen Sprachen von Interface: Englisch, Französisch, Deutsch, Spanisch. Um die passende Sprache zu wählen drücken Sie kurz die Taste **M**.
  - Um die eingestellte Sprache zu speichern und das Untermenü zu verlassen, halten Sie die Taste **M** gedrückt.



### Datum

- Datumeinstellungen**
- Halten Sie die Taste **M (9)** gedrückt, um ins Hauptmenü zu übergehen.
  - Drücken Sie die Taste **M** kurz, um ins Untermenü "**Allgemeine Einstellungen**" zu übergehen.
  - Wählen Sie das Untermenü "**Datum**", indem Sie die Taste **M** kurz drücken. Das Datum wird im Format *jjjj/mm/tt* (2017/04/24) abgebildet.
  - Mittels Tasten **UP/DOWN** geben Sie das Jahr, den Monat und den Tag an. Um den Stellenwert zu wechseln drücken Sie die Taste **M**.
  - Um das eingestellte Datum zu speichern und das Untermenü zu verlassen, halten Sie die Taste **M** gedrückt.



### Zeit

- Uhrzeiteinstellungen**
- Halten Sie die Taste **M (9)** gedrückt, um ins Hauptmenü zu übergehen.
  - Drücken Sie die Taste **M** kurz, um ins Untermenü "**Allgemeine Einstellungen**" zu übergehen.
  - Wählen Sie das Untermenü "**Zeit**", indem Sie die Taste **M** kurz drücken.
  - Drücken Sie die Taste **M**, mittels Tasten **UP/DOWN** wählen Sie den Uhrzeitformat zwischen – 24 und PM/AM.
  - Für die Eingabe der Stunde drücken Sie **M**.
  - Mittels Tasten **UP/DOWN** wählen Sie den Stundenwert.

- Für die Eingabe der Minuten drücken Sie **M**.
- Mittels Tasten **UP/DOWN** wählen Sie den Minutenwert.
- Um die eingestellte Uhrzeit zu speichern und das Untermenü zu verlassen, halten Sie die Taste **M** gedrückt.



### Meter

#### Maßeinheiten

#### Auswahl der Messeinheit des Entfernungsmessers

- Halten Sie die Taste **M (9)** gedrückt, um ins Hauptmenü zu übergehen.
- Drücken Sie die Taste **M** kurz, um ins Untermenü "**Allgemeine Einstellungen**" zu übergehen.
- Wählen Sie das Untermenü "**M/Y**", indem Sie die Taste **M** kurz drücken.
- Mittels Tasten **UP/DOWN** wählen Sie die Messeinheit zwischen Meter und Yard, drücken Sie die Taste **M**.

Der Rückgang ins Untermenü erfolgt automatisch.

**Hinweis:** Maßeinheit wird sowohl für den stadiametrischen Entfernungsmesser als auch für die Einschieß-Distanzen verwendet.



#### Standard-einstellungen

#### Standardeinstellungen

- Halten Sie die Taste **M (9)** gedrückt, um ins Hauptmenü zu übergehen.
- Drücken Sie die Taste **M** kurz, um ins Untermenü "**Allgemeine Einstellungen**" zu übergehen.
- Wählen Sie das Untermenü "**Standard-einstellungen**", indem Sie die Taste **M** kurz drücken.
- Mittels Tasten **UP (8) / DOWN (10)** wählen Sie «**Ja**», um das Werksreset zu aktivieren oder «**Nein**», um die Handlung zu stornieren.
- Drücken Sie die Taste **M**, um die Auswahl zu bestätigen.
- Wenn die Variante «**Ja**» gewählt wurde, erscheint auf dem Display eine Mitteilung "**Standardeinstellungen zurücksetzen?**" und Varianten «**Ja**» und «**Nein**». Wählen Sie «**Ja**», um die Speicherkarte zu formatieren.
- Wenn die Variante «**Nein**» gewählt wurde, erfolgt kein Formatieren und Sie werden ins Untermenü zurückkehren.



Folgende Einstellungen werden zu Werkseinstellungen gebracht:

- Betriebsmodus des Rekorders – Video
- Bildschirm-Helligkeit - 10
- Bildschirm-Kontrast - 10
- Einschiessenprofil - A
- Absehen – 1
- Absehensfarbe – schwarz
- Absehenshelligkeit – 5
- Sprache - Englisch
- Wi-Fi – AUS (Passwort standardmässig)
- Digitaler Zoom – AUS
- Farbtonpalette – Standard
- Meßeinheit – Meter
- PiP – AUS
- Seitenneigung – AUS
- Automatisches Abschalten – AUS
- SumLight - AUS
- IR-Strahler - AUS



## Forma- tieren

In diesem Menüpunkt können Sie die Speicherkarte des Gerätes formatieren (alle Dateien von der Speicherkarte löschen).



**Die Formatierung der integrierten Speicherkarte löscht irreparabel alle gespeicherten Dateien.**

**Vergewissern Sie sich, dass die zu löschenden Dateien Sie nicht mehr brauchen oder kopieren Sie diese auf einem anderen Datenträger.**

- Halten Sie die Taste **M (9)** gedrückt, um ins Hauptmenü zu übergehen.
- Drücken Sie die Taste **M** kurz, um ins Untermenü **«Allgemeine Einstellungen»** zu übergehen.
- Wählen Sie das Untermenü **«Formatieren»**, indem Sie die Taste **M** kurz drücken.
- Mittels Tasten **UP (8)/DOWN (10)** wählen Sie **«Ja»**, wenn Sie die Speicherkarte formatieren möchten, oder **«Nein»**, um ins Untermenü zurückzukehren.
- Drücken Sie **M**, um die Auswahl zu bestätigen.
- Wenn die Variante **«Ja»** gewählt wurde, erscheint auf dem Display eine Mitteilung **«Möchten Sie die Speicherkarte formatieren?»** und die Varianten **«Ja»** und **«Nein»**. Wählen Sie **«Ja»**, um die Speicherkarte zu formatieren.
- Die Mitteilung **«Speicherkartenformatierung»** bedeutet, dass das Formatieren gerade erfolgt.
- Die Mitteilung **«Formatierung abgeschlossen»** bedeutet, dass das Formatieren erfolgreich beendet wurde.
- Wenn die Variante **«Nein»** gewählt wurde, erfolgt kein Formatieren und Sie werden ins Untermenü zurückkehren.



## Seitenneigung

Dieser Menüpunkt ermöglicht die Anzeige von horizontaler Waffenschiefstellung (Seitenschiefstellung) ein- oder auszuschalten. Die Anzeige der Waffenschiefstellung wird mit **«Sektorpfeilen»** rechts und links vom Absehen abgebildet. Die Pfeile zeigen, in welcher Richtung die Waffe geneigt werden soll, um die Schiefstellung zu beseitigen.

Es gibt drei Anzeigemodi der Seitenneigung:

**5°-10°** – Pfeil aus einem Sektor

**10°-20°** – Pfeil aus zwei Sektoren

**>20°** – Pfeil aus drei Sektoren

Die Seitenneigung unter **5°** wird auf dem Bildschirm nicht abgebildet.

- Halten Sie die Taste **M (9)** gedrückt, um ins Hauptmenü zu übergehen.
- Drücken Sie kurz **M**, um in das Untermenü **«Seitenneigung»** zu übergehen.
- Mithilfe Tasten **UP (8)** und **DOWN (10)** wählen Sie **«On»**, um die Anzeige der Seitenneigung zu aktivieren, oder **«Off»**, um sie abzuschalten.
- Drücken Sie kurz die Taste **M**, um die Auswahl zu bestätigen.



## Automatisches Abschalten

In diesem Menüpunkt können Sie die Funktion des automatischen Abschaltens des Zielfernrohrs aktivieren. Das Gerät schaltet sich automatisch ab, wenn es in Außerbetriebsstellung ist (geneigt nach oben oder nach unten auf den Winkel über 70°; links oder rechts auf den Winkel über 30°).

- Halten Sie die Taste **M (9)** gedrückt, um ins Hauptmenü zu übergehen.
- Mit Tasten **UP (8)** und **DOWN (10)** das Untermenü **«Automatisches Abschalten»** aufrufen.
- Kurz die Taste **M** für Aktivieren des Untermenüs betätigen.
- Mithilfe Tasten **UP** und **DOWN** wählen Sie den Zeitabschnitt, im Laufe dessen sich das Zielfernrohr in Außerbetriebsstellung automatisch abschalten wird (1 Min, 3 Min, 5 Min), oder **«Off»**, wenn Sie die Funktion des automatischen Abschaltens des Zielfernrohrs deaktivieren möchten.
- Drücken Sie kurz die Taste **M**, um die Auswahl zu bestätigen.

**Hinweis:** die entsprechenden Symbole in der Statusleiste zeigen den Status der Funktion an:

- aus: ☺ off

- Zeit des automatischen Abschaltens (i.e. 1 min):

☺ 1 min



## Fernbedienung

Vor dem Gebrauch des Fernbedienungspultes aktivieren Sie es auf folgende Weise:

- Halten Sie die Taste **M (9)** gedrückt, um ins Hauptmenü zu übergehen.
- Mit Tasten **UP (8)** und **DOWN (10)** das Untermenü **“Fernbedienung”** aufrufen.
- Kurz die Taste M für Aktivieren des Untermenüs betätigen.
- Countdown (30 Sekunden) fängt an, es soll im Laufe von dieser Zeit eine von den Tasten des Fernbedienungspultes zwei Sekunden lang gedrückt gehalten werden.
- Bei der erfolgreichen Aktivierung erscheint die Mitteilung **«Verbindung erfolgreich»** .
- Wenn die Mitteilung **«Verbindung fehlgeschlagen»**  erscheint, wiederholen Sie den Versuch.
- Das Fernbedienungspult ist aktiviert und betriebsbereit.



## Geräteinformation

- Halten Sie die Taste **M (9)** gedrückt, um ins Hauptmenü zu übergehen.
  - Mit Tasten **UP (8)** und **DOWN (10)** das Untermenü **“Fernbedienung”** aufrufen.
  - Kurz die Taste M für Aktivieren des Untermenüs betätigen.
- Dem Benutzer ist folgende Information über das Gerät zugänglich:

- voller Name des Gerätes,
- Nummer SKU des Gerätes,
- Seriennummer des Gerätes,
- Version der Software des Gerätes,
- Version der Herstellung des Gerätes,
- Laborinformation

14

## ● STATUSZEILE

Die Statuszeile befindet sich unten auf dem Display und bildet die Information über den aktuellen Zustand des Zielfernrohrs ab, darunter:

- Farbtonpalette (Standard - wenn eingeschaltet)
- Aktuelles Profil des Einschusses (z.B., A)
- Einschussdistanz (z.B. 100 m)
- SumLight (EIN oder AUS)
- Betrieb des IR Strahlers (Leistungsstufe 3)
- Aktuelle volle Vergrößerung
- Verbindung via Wi-Fi
- Funktion “Automatisches Abschalten” (z.B., 1 Min)
- Uhrzeit
- Ladezustand der Akkumulatorenbatterie (wenn das Gerät von der Battery Pack gespeist wird)  
oder
- Anzeige von der externen Stromspeisung (wenn das Gerät von der externen Stromspeisung gespeist wird)  
oder
- Ladezustand der Akkumulatorenbatterie mit aktuellem Ladezustand in Prozent angezeigt (wenn die Akkumulatorenbatterie eingesetzt ist und von der externen Stromspeisung gespeist wird)



\* Die Distanz wird nicht angezeigt, bevor das Einschießen erfolgt ist oder wenn "leeres" Absehen ausgewählt ist (kein Absehen auf dem Display). Die Statuszeile zeigt den Distanzwert an, auf welchen das Einschießen ursprünglich durchgeführt wurde. Nachdem mehrere Einschieß-Distanzen eingestellt sind, zeigt die Statuszeile den im Schnell-Menü gewählten Distanzwert an.



15

## ● IR STRAHLER





Das Zielfernrohr ist mit einem steckbaren IR Strahler, der in der Wellenlänge 940nm betrieben wird, ausgestattet und er lässt den Beobachtungsabstand bei schwacher Beleuchtung oder bei absoluter Dunkelheit erhöhen.



- Vergewissern Sie sich, daß der IR Strahler an den Nachtsichtvorsatz angebracht und angeschlossen ist – das Display zeigt dann das Symbol des zugeschalteten  oder abgeschalteten  Strahlers an.

- Um den IR Strahler zu aktivieren, ist der Nachtsichtvorsatz mit der Taste ON einzuschalten, und die Taste IR (3) an der Strahler-Stirnfläche kurz zu betätigen. Das Leistungsniveau ist standardmäßig minimal (IR1).
- Das IR Strahler-Symbol mit jeweiligem Leistungsniveau zeigt die Statuszeile an.
- Um die Leistung zu verstellen, ( IR◀ oder IR▶ ) betätigen Sie kurz die Taste IR.
- Um IR-Lichtpunkt zu fokussieren, drehen Sie die Strahlerblende (19).
- Um den IR Strahler auszuschalten, betätigen Sie dauerhaft IR.
- Um den Strahler zu entfernen, drehen Sie den Halterungsring (17) gegen Uhrzeigerung. Die Abdeckkappe ist anzubringen (16).
- Statt IR Strahler aus Lieferumfang können Sie folgendes anbringen:
  - Laser IR Strahler **Pulsar Ultra AL-915** (#79138), der im unsichtbaren Bereich 940nm betreiben wird oder
  - LED IR Strahler **Pulsar Ultra-940** (#79139), Bereich 940nm.

#### Hinweis:

- Beim Aktivieren des IR Strahlers wird das Leistungsniveau im Datenspeicher des Vorsatzes nicht gespeichert. Beim Vorsatz-Einschalten wird die minimale Leistung IR1 des Strahlers aktiviert.
- Um den Lichtpunkt des IR Strahlers senkrecht oder waagrecht zu justieren, drehen Sie den Sicherungsring (18) 5-10 Grad gegen Uhrzeigerung; durch die Querverstellung der Fassung bringen Sie in Übereinstimmung den Lichtpunkt und das Bild, das über den digitalen Nachtsichtvorsatz beobachtet wird. Den Sicherungsring ist zu sichern.
- Das Gerät kann sich drahtlos mit externen Anlagen (Tablet, Smartphone) via Wi-Fi verbinden.
- Aktivieren Sie den Modul der drahtlosen Verbindung, indem Sie die Taste **UP (8)** andauernd drücken. Das Funktionieren von Wi-Fi wird an der Statuszeile auf folgende Weise abgebildet:

Anschluß-Status	Indikation an der Statuszeile
Wi-Fi ausgeschaltet	
Wi-Fi vom Benutzer aktiviert, es erfolgt Einschaltvorgang von Wi-Fi im Gerät	
Wi-Fi eingeschaltet, die Verbindung an das Gerät fehlt	
Wi-Fi eingeschaltet, das Gerät wurde erfolgreich verbunden	

- Das Gerät wird von der externen Anlage unter dem Namen «**Digisight Ultra\_XXXX**» erkannt, wo «**XXXX**» die letzten vier Ziffern der Seriennummer sind.
- Nach der Passworteingabe an der externen Anlage (ausführlicher über die Passworteinstellung ist im Unterkapitel «Einstellung von Wi-Fi» des Kapitels «Funktionen von Hauptmenü» zu finden) und nach der erfolgreichen Verbindung wird das Piktogramm  an der Statuszeile auf das Piktogramm  geändert, die Wiedergabe des Videosignals auf dem Bildschirm der externen Anlage erfolgt automatisch.

17

### ● FUNKTION "SUMLIGHT™"

- Die **SumLight™**-Funktion lässt die Empfindlichkeit der CCD-Sensor bei Senkung der Beleuchtungsstärke wesentlich erhöhen, das ermöglicht die Beobachtung bei niedriger Belichtung ohne Anwendung des IR Strahlers.
- Um die **SumLight™**- Funktion zu aktivieren, die Taste **UP (8)** kurz zu betätigen.
- Um die **SumLight™**- Funktion zu deaktivieren, die Taste **UP** noch einmal kurz zu betätigen.  
Das Symbol "**SumLight™**" (aktiv **S** oder **S** nicht aktiv) zeigt die Statuszeile an.

**Achtung!** Beim Aktivieren der SumLight™-Funktion steigt der Geräuschpegel im Bild, sinkt die Bildwechselrate, verzögert sich die Abbildung – bei ruckartiger Vorsatzbewegung kann das Bild "verschommen werden", solche Erscheinungen sind keine Fehler. Im Display können leuchtende weiße Punkte (Pixel) erkennbar sein, die Anzahl der Punkte kann beim Aktivieren der SumLight™- Funktion steigen – das ist durch die Eigenschaften dieser Funktion bedingt und das ist auch kein Fehler.

18

### ● VIDEO- UND PHOTOAUFNAHME

Das Zielfernrohr zeichnet sich durch die Funktion der Videoaufnahme (Photoaufnahme) auf die eingebaute Speicherkarte aus. Vor der Anwendung der Funktion der Video- und Photoaufnahme führen Sie Einstellungen laut Kapitel «Datumeinstellungen», «Uhrzeiteinstellungen», «Funktionen vom Hauptmenü» durch.

### Der eingebaute Videorekorder funktioniert in zwei Modi:

- **Photo** (Fotoaufnahme; auf dem Display links wird das Piktogramm abgebildet ).

Wenn die Zahl der aufzunehmenden Photos, die im Flash-Speicher noch gespeichert werden kann, über 100 ist, wird die Mitteilung «>100» angezeigt.

- **Video** (Videoaufnahme; auf dem Display links wird das Piktogramm , die übrige Aufnahmezeit unter Beachtung der aktuellen Auflösung im Format HH:MM:SS (Stunden : Minuten : Sekunden) abgebildet.

Beim Einschalten ist das Zielfernrohr auf den Videomodus eingestellt. Der Wechsel der Modi des Gerätes erfolgt durch das dauernde Drücken der Taste **REC (11)**.

Der Wechsel der Modi erfolgt zyklisch (Video-> Photo-> Video...).

### Modus Photo. Photoaufnahme

Aktivieren Sie den Modus Photo.

Drücken Sie kurz die Taste **REC (11)**, um ein Photo zu machen. Das Bild friert für eine halbe Sekunde - die Photodatei wird auf die eingebaute Speicherkarte gespeichert.

### Modus Video. Videoaufnahme

- Drücken Sie die Taste **REC (11)** andauernd, um den Modus Video zu aktivieren.
- Drücken Sie kurz **REC**, um die Videoaufnahme anzufangen.
- Nach dem Anfang der Videoaufnahme verschwindet das Piktogramm  stattdessen erscheint das Piktogramm **REC**, und auch Stundenmesser der Videoaufnahme im Format **MM:SS** (Minuten : Sekunden);
- Um die Videoaufnahme für eine Pause zu unterbrechen und die Videoaufnahme weiterzuführen, drücken Sie kurz **REC**.
- Um die Videoaufnahme zu stoppen, halten Sie die Taste **REC** gedrückt.

**Die Videodateien werden auf die eingebaute Speicherkarte nach dem Abbruch der Videoaufnahme gespeichert:**

- nach dem Abbruch der Videoaufnahme / nach der Photoaufnahme;
- nach dem Ausschalten des Gerätes, wenn die Aufnahme aktiviert wurde;
- wenn die Speicherkarte überfüllt wurde - wenn die Speicherkarte während der Aufnahme überfüllt wurde (auf dem Display erscheint die Mitteilung «Speicher voll»).

### Anmerkungen:

- während der Videoaufnahme ist der Eintritt und die Arbeit im Menü möglich;
- die aufgenommenen Videos und Photos werden auf die eingebaute Speicherkarte gespeichert. Photos werden im Format **img\_xxx.jpg** und Videos als **video\_xxx.avi** gespeichert. **xxx** – allgemeiner dreistelliger Dateizähler für Photos und Videos;
- der Zähler, der für die Benennung der Mediadateien angewendet wird, wird nicht abgeschlagen;
- beim Löschen der Datei aus der Mitte der Liste übergeht die Nummer der Datei auf eine neue nicht.
- bei der Überfüllung des Zählers wird ein neuer Ordner mit dem Namen **img\_xxxx** geschaffen, wo **xxxx** – der Zähler der Ordner ist.
- maximale Länge der aufgenommenen Videodatei beträgt sieben Minuten. Nachdem diese Zeit abgelaufen ist, wird eine neue Datei aufgenommen. Die Zahl der Dateien ist durch die Speicherkapazität des Gerätes beschränkt;
- kontrollieren Sie regelmäßig den freien Speicherplatz der eingebauten Speicherkarte, übertragen Sie das aufgenommene Material auf andere Träger, so räumen Sie die Speicherkarte;
- Grafikinformation (Statuszeile, Piktogramme u.a.) wird in den aufgenommenen Videos und Photos nicht angezeigt.

### WICHTIG!

Für die Wiedergabe der mit dem Zielfernrohr angenommen Videodateien auf den PC mit iOS Software empfehlen wir **VLC** oder **Elmedia Video Player** anzuwenden. Links für Downloads oder QR Codes sind unten angegeben:



**VLC VIDEO PLAYER**  
<http://www.videolan.org/vlc/download-macosx.html>



**ELMEDIA VIDEO PLAYER**  
<https://itunes.apple.com/us/app/elmedia-multiformat-video/id937759555?mt=12>

19

## STADIOMETRISCHER ENTFERNMESSE

Die Zielfernrohr ist mit einem stadiometrischen Entfernungsmesser ausgestattet. Dieser ermöglicht, die Entfernung bis zum Objekt grob einzuschätzen, wenn seine Größe bekannt ist.

- Um die Funktion «stadiometrischer Entfernungsmesser» zu wählen, drücken Sie kurz die Taste **M (9)** und aktivieren Sie das Schnellmenü. Mithilfe Tasten **UP (8)/ DOWN (10)** wählen Sie das Piktogramm .
- Es erscheinen auf dem Display Striche für Messungen, Piktogramme von drei Objekten, Messwerte der gemessenen Objekte.

- Es gibt drei voreingestellte Größenwerte für Objekte:
- “Hase” – 0,3 m hoch
- “Wildschwein” – 0,7 m hoch
- “Hirsch” – 1,7 m hoch

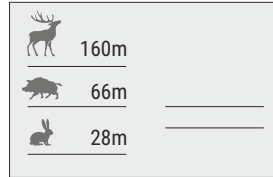

Bringen Sie den unteren unbeweglichen Strich unter das Zielobjekt, mittels Tasten **UP/DOWN** bewegen Sie den oberen

Strich relativ dem unteren unbeweglichen Strich, bis das Objekt zwischen den beiden Strichen liegt. Während der Schiebung wird die Entfernung bis zum Objekt umgerechnet.

- Wenn die Ausmessung im Laufe von 10 Sekunden nicht erfolgt, verschwindet die Information vom Display.
- Um die Messeinheit (Meter oder Yard) zu wählen, aktivieren Sie den entsprechenden Menüpunkt.
- Der Messwert der Distanz wird pauschaliert – für größere Messwerte bis 1 Meter aufgerundet, für mindere Werte bis 1 Meter abgerundet.
- Um den Modus «Entfernungsmesser» zu verlassen, drücken Sie kurz die Taste **M** oder warten Sie 10 Sekunden ab, es erfolgt der Austritt aus dem Menü automatisch.

20

## FUNKTION DISPLAY OFF

Diese Funktion bringt das Gerät in den Standby-Modus, was ermöglicht, es bei Notwendigkeit schnell einzuschalten.

Varianten der Arbeit mit der Funktion «Display off»

**Variante 1.** Das Gerät ist ausgeschaltet. Schalten Sie das Gerät ein und aktivieren Sie die Funktion «**Display off**».

- Schalten Sie das Gerät ein, indem Sie die Taste **ON** kurz drücken.
- Aktivieren Sie die Funktion «**Display off**»: halten Sie die Taste **ON** gedrückt. Auf dem Display erscheint die Mitteilung “**Display off**” mit Countdown.
- Lassen Sie die Taste **ON** los.

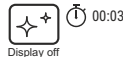

**Variante 2.** Die Funktion «**Display off**» ist aktiviert, das Gerät soll abgeschaltet werden.

- Halten Sie die Taste **ON** gedrückt. Auf dem Display erscheint die Mitteilung “**Display off**” mit Countdown 1, 2, 3.
- Halten Sie die Taste **ON** bis zum Abschalten des Gerätes gedrückt (das Abschalten des Gerätes erfolgt nach dem Zahlenlauf 1).

21

## FUNKTION PiP

Mithilfe der Funktion **PiP** (Picture in Picture) - „Bild- im- Bild“- wird ein zusätzlicher Bereich mit der durch digitalen Zoom vergrößerten Zielabbildung zusammen mit dem Hauptbild auf dem Display projiziert.

- Für Ein-/Ausschalten der Funktion PiP halten Sie die Taste **DOWN** (10) gedrückt.
- Um den diskreten digitalen Zoom zu ändern, drücken Sie kurz die Taste **DOWN**. Den gewünschten Wert vom digitalen Zoom können Sie auch gleichmässig im Schnellmenü einstellen.
- Das vergrößerte Bild wird auf das Display im separaten Bildfenster übertragen. Dabei wird die volle optische Vergrößerung verwendet.
- Das übrige Bild wird nur mit der optischen Vergrößerung angezeigt (digitale Vergrößerung wird abgeschaltet).
- Bei der aktiven **PiP** Funktion können Sie den Standard- und gleichmäßigen Zoom verwalten. Dabei wird die volle optische Vergrößerung nur im separaten Bildfenster geändert.
- Bei Deaktivierung der **PiP** Funktion wird das Bild mit der vollen Vergrößerung auf das Display übertragen, die für den **PiP** Modus eingestellt wurde.

22

## STREAM VISION

Das Zilefernrohr haltet die Technologie Stream Vision ein. Mit **Stream Vision** wird das Bild vom Display des Wärmebildgerätes auf ein Smartphone bzw. ein Tablet via Wi-Fi im Echtzeitbetrieb übertragen. Ausführliche Anleitungen für die Bedienung von Stream Vision können Sie auf der Webseite [www.pulsar-nv.com](http://www.pulsar-nv.com) finden.

**Anmerkung:** in der Konstruktion des Gerätes ist die Möglichkeit des Updates der Software vorgesehen. Das Update erfolgt durch den App für Stream Vision.

Um den App für Stream Vision herunterzuladen, scannen Sie QR Codes ein:



Google Play (Android OS):



iTunes (iOS):

23

## VERBINDUNG ZUM PC ÜBER USB

- Schliessen Sie ein Ende des USB Kabels an die Buchse **microUSB** (15) des Gerätes, das zweite Ende - an die USB-Buchse des Computers.

- Schalten Sie das Gerät ein, indem Sie die Taste **ON (5)** drücken (das ausgeschaltete Gerät wird vom PC nicht erkannt).
- Das Gerät wird vom PC automatisch erkannt. Sie brauchen keine Treiber zu installieren.
- Auf dem Display erscheinen zwei Verbindungsvarianten:

### Verwenden als Speicherkarte und Verwenden als Stromquelle.

- Mittels Tasten **UP/DOWN** wählen Sie die Verbindungsvariante.

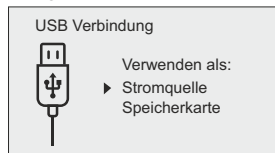

- Drücken Sie kurz die Taste **M (9)**, um die Auswahl zu bestätigen.

### Verbindungsvarianten:

- **Verwenden als Speicherkarte.** Bei der Wahl dieser Variante wird das Gerät vom Computer als USB-Stick erkannt. Diese Variante dient zur Arbeit an den Dateien, die im Gerätespeicher gespeichert sind, die Gerätefunktionen sind dabei nicht verfügbar, das Gerät schaltet sich aus.

- Wenn beim Anschluss ein Video aufgenommen wurde, wird die Aufnahme gestoppt und gespeichert.

- **Verwenden als Stromquelle.** Bei der Wahl dieser Variante nutzt der Computer das Gerät als externe Stromspeisung. An der Statuszeile erscheint das Piktogramm . Das Gerät funktioniert weiter, alle Funktionen sind verfügbar.

Es erfolgt kein Aufladen der im Gerät eingebauten Akkumulatorenbatterie.

- **Abschalten von USB**

Beim Abschalten des USB Kabels vom Gerät, das im USB-Modus «Verwenden als Speicherkarte» funktioniert, bleibt das Gerät ausgeschaltet. Für weitere Arbeit mit dem Gerät soll es eingeschaltet werden.

Beim Abschalten des USB Kabels vom Gerät, das im Power-Modus zugeschaltet wurde, wird das Gerät abgeschaltet.

## 24

### ● FERNBEDIENUNGSPULT

Das drahtlose Fernbedienungspult führt gleichzeitig die gleichen Vorsatz-Einschaltfunktionen, Start/Stopp der Videoaufnahme (Fotoaufnahme) aus und macht auch die Menüführung möglich.

#### Bedienelemente:

- **ON-Taste (20):** Teil-Verdopplung der Funktion von der Taste **ON (5)**.
- **IR-Taste (21):** Funktion PIP, Digital Zoom aktivieren.
- **RIGHT-Taste (22):** Verdopplung der Funktion von der Taste **REC (11)**.
- **Kontroller (23):** Verdopplung der Funktion von der Taste **M (9)** beim Betätigen, Verdopplung der Funktion von der Taste **UP (8)/DOWN (10)** beim Drehen (bei Schnell- und Hauptmenüführung).

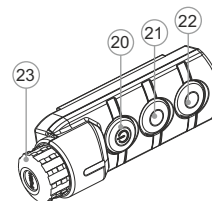

	Kontroller (23)	Taste ON (20)	Taste ZOOM (21)	Taste REC (22)
<b>Kurzes Betätigen</b>	Schnellmenü-Eintritt	Zielfernrohr einschalten	Diskret-Zoom einschalten	Aufnahme starten
<b>Dauerhaftes Betätigen</b>	Hauptmenü-Eintritt	Display / Zielfernrohr einschalten	Einschalten PIP	Umschalten Video/Photo Betriebe
<b>Drehen im Uhrzeigersinn</b>	Wert aufwärts, Aufwärtsbewegung	—	—	—
<b>Drehen gegen Uhrzeigersinn</b>	Wert abwärts, Abwärtsbewegung	—	—	—

## 25

### ● ANWENDUNG DER WEAVER-SCHIENE

Das Zielfernrohr ist mit einer Weaver-Schiene (**13**) ausgerüstet, womit Sie zusätzliches Zubehör montieren können (davor ist der steckbare IR Strahler zu entfernen):

- LED IR Strahler **Pulsar-805/Pulsar-940/Pulsar- X850** (#79071/79076/79074)
- Laser IR Strahler **Pulsar AL-915** (#79132)

## ● TECHNISCHE ÜBERWACHUNG

Es ist empfehlenswert, vor jeder Anwendung das Gerät zu prüfen. Prüfen Sie:

- Plastik- oder Metallflächen sollen mit einem weichen Baumwolltuch vom Staub und Schmutz gereinigt werden. Die Anwendung von Silikonfett ist zulässig.
- Reinigen Sie elektrische Kontakte der Akkumulatorenbatterie und Batteriesteckplatzes mit einem fettarmen Trockenreinigungsmittel.
- Prüfen Sie die Linsen des Objektivs und Okulars. Reinigen Sie optische Bauteile des Gerätes von Staub und Sand bei Notwendigkeit (kontaktlos vorzugsweise). Verwenden Sie dafür spezielle Reinigungsmittel.

## ● TECHNISCHE WARTUNG

Führen Sie technische Wartung mindestens zweimal pro Jahr durch, darunter:

- Äußere Oberfläche des Gerätes (Risse auf dem Gehäuse sind nicht zulässig).
- Prüfen Sie die Linsen des Objektivs und Okulars. Reinigen Sie optische Bauteile des Gerätes von Staub und Sand bei Notwendigkeit (kontaktlos vorzugsweise). Verwenden Sie dafür spezielle Reinigungsmittel.

## ● LAGERUNG

Lagern Sie das Gerät immer nur in der Aufbewahrungstasche, in einem trockenen, gut gelüfteten Raum. Bei der Dauerlagerung ziehen Sie unbedingt die Batterien heraus.

## ● FEHLERBESEITIGUNG

In der Tabelle ist die Liste der möglichen Probleme angeführt, die beim Betrieb entstehen können. Prüfen Sie das Gerät und beseitigen Sie die entstandenen Fehler der in der Tabelle aufgeführten Reihe nach. Falls das Problem nicht aufgeführt ist, oder selbstständig nicht beseitigt werden kann, unterliegt das Gerät der Reparatur.

PROBLEM	MÖGLICHE URSACHE	BESEITIGUNG
Das Zielfernrohr läßt sich nicht einschalten.	Die Batterie ist völlig entladen.	Die Batterie aufladen.
Das Gerät funktioniert von der externen Stromspeisung nicht.	Kabel USB ist beschädigt. Externe Stromspeisung ist entladen.	Das Kabel USB ersetzen. Das Stromspeisungsgerät aufladen (falls notwendig).
Das Bild ist zu dunkel.	Das Helligkeits/Kontrastniveau des Bildes ist zu niedrig.	Helligkeits-/Kontrastniveau einstellen.
Das unscharfe Bild des Absehens, es gelingt nicht das Okular richtig zu richten.	Für Korrektur Ihrer Sehkraft sind die Dioptrien des Okulars nicht genug.	Wenn Sie Brillen mit den Linsen über +/- 4 haben, dann beobachten Sie das Okular des Visiers durch die Brille.
Beim deutlichen Bild des Absehens bleibt das Bild des Objektes, das mindestens 30 m entfernt ist, unscharf.	Staub oder Kondensat auf optischen Außenflächen des Objektivs.  Das Objektiv ist nicht fokussiert.	Wischen Sie die optischen Außenflächen mit dem weichen Baumwolltuch ab. Trocknen Sie das Visier, lassen Sie es für vier Stunden im warmen Raum liegen. Erreichen Sie ein scharfes Bild durch das Drehen des den Objektiveneinstellings.
Das Absehen wird beim Schießen verschoben.	Das Zielfernrohr steht nicht fest auf dem Gewehr, oder die Befestigung wurde mit Schraubensicherung nicht fixiert.	Prüfen Sie die Festigkeit des Einbaus des Zielfernrohrs. Vergewissern Sie sich, dass Sie Patronen verwenden, mit denen Sie früher Ihr Gewehr und Zielfernrohr eingeschossen haben. Wenn Sie das Zielfernrohr im Sommer eingeschossen haben, und es im Winter (oder umgekehrt) verwenden, ist eine gewisse Änderung des Nullpunktes des Einschiessens möglich.
Das Zielfernrohr wird nicht fokussiert.	Es ist falsch eingestellt.  Das Zielfernrohr wird am Tage auf lange Distanzen benutzt.	Stellen Sie Ihr Zielfernrohr laut dem Kapitel "Betrieb" ein. Prüfen Sie Aussenflächen des Objektivs und Okulars; falls notwendig reinigen Sie sie vor Staub, Kondensat u.ä. Bei kaltem Wetter können Sie extra Anlaufenschutzschichten anwenden (z.B., wie für Korrekturbrillen). Überprüfen Sie die Fokussierung in Nachtbedingungen.

<b>PROBLEM</b>	<b>MÖGLICHE URSACHE</b>	<b>BESEITIGUNG</b>
Das Zielfernrohr läßt sich mittels Fernbedienung nicht einschalten.	Die Fernbedienung ist nicht aktiviert.  Die Batterie der Fernbedienung ist leer.	Die Fernbedienung laut Anleitung aktivieren.  Eine neue Batterie CR2032 einsetzen.
Das Smartphone oder Tablet verbindet sich an das Gerät nicht.  Die Signalübertragung über WLAN fehlt oder wird unterbrochen.	Das Passwort im Zielfernrohr wurde geändert.  Das Gerät befindet sich außer dem Versorgungsbereich des WLAN-Signals.  Zwischen dem Gerät und dem Signalempfänger befinden sich Hindernisse (zum Beispiel Betonwände).  Es gibt zu viele WLAN-Netzwerke in der Umgebung, wo das Gerät sich befindet, was kann die Signalstörungen verursachen.	Das Netzwerk löschen, mit Passworteingabe wieder anschliessen, das im Gerät gespeicherte Passwort eingeben.  Bringen das Gerät in die Sichtweite des WLAN-Signals.  Um stabile WLAN-Leistung zu gewährleisten, tragen Sie das Gerät zu einem Gebiet mit wenigen oder keinen Wi-Fi-Netzwerke.
Schlechte Bildqualität / Die Entdeckungsdistanz sinkt.	Dies kann bei der Beobachtung in schlechten Wetterbedingungen (Schnee, Regen, Nebel) vorkommen.	
Die eingebaute IR Strahler funktioniert nicht.	Prüfen und reinigen Sie die Kontakte im Zielfernrohr und im IR-Illuminator. Prüfen Sie, ob die Kontakte nicht blockiert sind.	
Nach dem Einschalten des Laser IR-Strahlers (z.B. AL915) kann auf dem Bildschirm eine kaum bemerkbare Textur auftreten, die auf die Erkennungsdistanz und Qualität der Beobachtung keine Wirkung ausübt.	Dieser Effekt ist durch die Besonderheit des Funktionierens des Infrarotstrahlers bedingt und ist kein Mangel.	



## CARACTERÍSTICAS TÉCNICAS

<b>Modelo</b>	<b>N355</b>
<b>SKU# (montaje Weaver/sin montaje)</b>	<b>76370/76370X</b>
<b>Características ópticas</b>	
Generación	Digital
Aumentos, x	3,5
Zoom continuo, x	3,5-14
Zoom digital	x2 / x4
Apertura, D/f	1:1.2
Campo visual (a 3,5x)(a 100m), grado angular / m	6 / 11,1
Alivio pupilar, mm	50
Diámetro de salida de pupila, mm	5
Distancia máxima de observación de un animal 1,7m de altura, m	500
Ajuste dióptrico del ocular, dioptrias	±5
Distancia mínima del enfoque, m	5
<b>Retícula</b>	
Valor de un clic	17/17 mm a 100 m (HxV)
Banda de regulaciones	1360 / 1700 m@100m (HxV)
<b>Características electrónicas</b>	
Sensibilidad del dispositivo, no más de, mW (longitud de la onda 780 nm, resolución 25 líneas/mm)	1,5x10 <sup>5</sup>
Sensibilidad del dispositivo, no más de, mW (longitud de la onda 915 nm, resolución 25 líneas/mm)	5,5x10 <sup>5</sup>
Tipo / Resolución del sensor, pixel	CCD / 752x582
Tipo / Resolución de la pantalla, pixeles	AMOLED / 640x480
<b>Iluminador IR incorporado</b>	
Tipo / Longitud de la onda, nm	LED / 940
<b>Características de empleo</b>	
Tensión de trabajo, V	3,1-4,2
Tipo de pila / capacidad / tensión de salida	Li-Ion Battery Pack IPS5 / 5000 mAh / DC 3.7V
Alimentación externa	5V (USB)
Tiempo de funcionamiento con IPS5 (IR off/on)(t=22 °C), h	8 / 5
Resistencia máxima de choque en las armas estríadas, julios	6000
Resistencia máxima de choque en las armas lisas, calibre	12
Grado de protección, código IP (IEC60529)	IPX7
Temperatura de funcionamiento	-25 °C... +50 °C
Dimensiones (L x A x A), mm	314x67x91
Peso (con/sin batería), kg	0,87 / 0,74
<b>Grabador de vídeo</b>	
Resolución de vídeo / foto, pixel	640x480
Formato de vídeo / foto	.avi / .jpg
Memoria integrada	8 Gb
Capacidad de memoria integrada	150 min vídeo o > 10 000 fotos
<b>Canal Wi-Fi</b>	
Frecuencia	2.4GHz
Estándar	802.11 b/g/n
Rango de recepción de la línea visual, m	15

## 1

### ● CONTENIDO DEL EMBALAJE

- Visor digital Digisight Ultra N355
- Paquete de pilas IPS5 (Battery Pack)
- Cargador de pilas con cargador de red
- Control remoto inalámbrico
- Estuche
- Cable microUSB
- Brida de ranura del iluminador IR
- Montaje (con tornillos y llave hexagonal)\*
- Manual de usuario
- Paño de lente
- Tarjeta de garantía

\* Suministrado con el modelo 76370.

El diseño y el software de este producto están sujetos a modificaciones con fines de desarrollo.

Encontrará la última edición de este manual de usuario en: [www.pulsar-nv.com](http://www.pulsar-nv.com)

## 2

### ● DESCRIPCIÓN

El visor digital **Digisight Ultra N355** está destinado para la observación y el tiro de puntería en las horas crepusculares y nocturnas. En las condiciones de obscuridad completa (ausencia de la luz de las estrellas y de la Luna) se recomienda utilizar el iluminador infrarrojo empotrado con longitud de la onda de 940nm (banda invisible).

Su visor es un instrumento universal de visión nocturna que en forma ideal es apto para los diferentes ámbitos de su aplicación profesional y de aficionado, incluyendo la caza, el tiro deportivo, captura de foto y vídeo de noche y la observación general.

## 3

### ● PARTICULARIDADES

#### Características claves:

- Distancia de observación hasta 500m
- Modos de color
- Zoom variable
- Resistencia a los choques en grandes calibres: 12 cal., 9.3x64, .375H&H
- Largo alivio pupilar
- 3 perfiles / 15 distancias de reglaje de tiro
- Wi-Fi. Integración con los dispositivos IOS y Android
- Grabador de audio y vídeo incorporado
- Tiempo de funcionamiento continuo en modo Wi-Fi de hasta 8 horas
- Totalmente impermeable(IPX7)

#### Otras características:

- 13 retículas electrónicas en la memoria del visor
- Reglaje de tiro con zoom
- Opción de pantalla apagada (display off)
- Iluminador IR reemplazable a larga distancia
- Amplia gama de temperaturas de funcionamiento (-25...+50°C)
- **Wi-Fi.** El control remoto y la supervisión de un smartphone
- Youtube. Emisión en directo y grabación en Internet
- Indicación del ángulo de inclinación
- Telémetro estadiométrico
- Funcionamiento opcional con el Power bank
- Símbolos informativos en la pantalla

## Battery Pack

- Paquete de pilas IPS5/IPS10 de litio-ión de desenganche rápido

\* utilizando un compartimento de pilas (se vende por separado).

## 4

### VISIÓN EXTERNA Y CONTROLES

- ① Anillo de enfoque de la lente
- ② Palanca
- ③ Botón **IR**
- ④ Iluminador IR
- ⑤ Botón **ON**
- ⑥ Batería IPS5 Battery Pack
- ⑦ Anillo de enfoque del objetivo
- ⑧ Botón **UP**
- ⑨ Botón **Menu (M)**
- ⑩ Botón **DOWN**
- ⑪ Botón **REC**
- ⑫ Tapa del objetivo
- ⑬ Carril lateral Weaver
- ⑭ Brida del iluminador IR
- ⑮ Puerto microUSB
- ⑯ Brida de ranura del iluminador IR
- ⑰ Anillo de fijación del iluminador IR
- ⑱ Anillo de bloqueo
- ⑲ Visera del iluminador IR

## 5

### DESCRIPCIÓN DE LOS BOTONES

Botón	Modo de funcionamiento actual	Primera pulsación breve	Siguientes pulsaciones breves	Pulsación prolongada
<b>ON</b>	Dispositivo apagado	Encender dispositivo	Apagar pantalla	Apagar dispositivo
	Display off	Encender pantalla	Apagar pantalla	
	Dispositivo encendido (Video / Photo)	Apagar pantalla	Encender pantalla	

Botón	Modo de funcionamiento actual	Primera pulsación breve	Siguientes pulsaciones breves	Pulsación prolongada
<b>UP</b>	Modo Video	Activar SimLight	Desactivar SimLight	Activar / Desactivar Wi-Fi
	Modo Photo			
<b>MENU (M)</b>	Modo Video	Entrar al menú directo		Entrar / salir del menú principal
	Modo Photo			
<b>DOWN</b>	Modo Video	Cambiar el digital zoom		Activar / Desactivar PiP
	Modo Photo			
<b>REC</b>	Modo Video	Iniciar grabación de vídeo	Parar grabación de vídeo	Cambiar a modo de photo
	Modo Photo	Tomar una fotografía		Cambiar a modo de vídeo
<b>IR</b>		Encender Iluminador IR / alternar entre los niveles de potencia		Encender Iluminador IR

## 6

### GUÍAS DE OPERACIÓN

El visor está destinado para un uso prolongado. Para asegurar la duración y una capacidad completa de trabajo del instrumento, es necesario tener en cuenta las siguientes recomendaciones:

- Antes del uso del visor, asegúrese de que el montaje fue instalado conforme a la sección “**Instalación del montaje**”.
- ¡Apague el instrumento después de su uso!
- El visor no está destinado para ser sumergido en el agua.
- ¡**Se prohíbe reparar o desarmar el visor cuando está en periodo de garantía!**
- El visor se puede utilizar dentro de un amplio rango de temperaturas. Sin embargo, si el visor ha sido introducido desde el frío a un local abrigado - no lo encienda en el curso de 2 a 3 horas.
- Si Ud. no logra fácilmente y con seguridad (sin juego, estrictamente a lo largo de la línea del cañón) instalar el visor en el fusil o Ud. tiene dudas de la justeza de montaje - sin falta dirijase a un taller especializado de armas. ¡El tiro con un visor incorrectamente instalado puede llevar al desvío de la marca o a la imposibilidad del reglaje de tiro!
- Para garantizar un funcionamiento impecable, para la prevención y eliminación de las causas que provocan el desgaste prematuro o el estropeo de los bloques y piezas, es necesario oportunamente llevar a cabo una revisión técnica y el mantenimiento del visor.
- Las baterías no deben someterse a un calentamiento excesivo bajo la acción de los rayos solares, del fuego o de fuentes semejantes.

## USO DEL BATTERY PACK (B-Pack)

El dispositivo se suministra con una batería de alimentación externa litio-ión IPS5 recargable que permite un funcionamiento de hasta 8 horas. Recuerde que tiene que cargar el B-Pack de pilas antes del primer uso.

### Carga:

- Retire la cubierta protectora del paquete de pilas.
- Instale el paquete de pilas en el cargador insertando las clavijas (A) de la pila en las ranuras (B) del cargador. El logotipo de Pulsar de la batería debería estar situado junto a la palanca. Encaje la palanca con un clic (C) (Fig. 3)
- Tras la instalación, un indicador LED verde (D) en el cargador se encenderá y empezará a parpadear:
  - una vez si la carga de la pila oscila entre el 0 % y el 50 %;
  - dos veces si la carga de la pila oscila entre el 51 % y el 75 %;
  - tres veces si la carga de la pila oscila entre el 75 % y el 100 %;
- Si el indicador se mantiene encendido con una luz verde continua, la batería está totalmente cargada. Ya puede retirar la pila del cargador levantando la palanca (C).
- Si, cuando introduce la batería en el cargador, el indicador del cargador continúa en rojo, probablemente el nivel de carga de la batería es menor al aceptable (la batería ha estado durante mucho tiempo descargada). Mantén la batería en el cargador durante un largo periodo de tiempo (varias horas), extráigala y vuelva a colocarla. Si la luz del indicador empieza a parpadear en verde, la batería está bien; si sigue con la iluminación roja, está defectuosa.

### ¡No use la batería!

- Conecte el conector micro USB del cable USB en el puerto (E) del cargador.
- Conecte el conector micro USB en el cargador.
- Inserte el conector del cargador en una toma de 220 V.

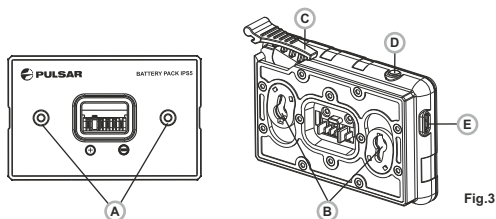

Fig.3

### Instalación de la batería en el dispositivo:

- Retire la cubierta protectora de la batería.
- Levante la palanca (2).
- Instale la batería en la ranura prevista del alojamiento del dispositivo de manera que el elemento F (Fig. 1 en la guarda) aparezca desde abajo.
- Fije la pila encajando la palanca con un clic.

### Medidas de seguridad:

- Utilice únicamente el cargador que se suministra con la Battery Pack.
- La utilización de cualquier otro cargador podría dañar de forma irreparable la batería o el cargador y podría provocar un incendio
- **Si la batería va a estar en desuso durante un periodo prolongado, la batería no debe estar ni cargada del todo ni descargada del todo.**
- **No cargue la batería inmediatamente después de que haya pasado de un entorno frío a un entorno cálido. Espere unos 30-40 minutos hasta que la batería se temple.**
- No deje la batería sin supervisión durante su carga.
- No utilice nunca un cargador modificado o dañado.
- Cargue la batería a una temperatura de entre 0 °C y +45 °C.
- De lo contrario, la vida útil de la batería se reducirá de forma significativa.
- No deje la batería con un cargador conectado a la red durante más de 24 horas después de una carga completa.
- No exponga la batería a temperaturas altas ni a una llama viva.
- No sumerja la batería en agua.
- No conecte un dispositivo externo con un consumo de corriente que exceda los niveles permitidos.
- La batería está protegida frente a cortocircuitos. No obstante, debería evitarse cualquier situación que pueda provocar un cortocircuito.
- No desmonte ni deforme la Battery Pack.
- No deje caer ni golpee la batería.
- Cuando la batería se utiliza a temperaturas bajo cero, la capacidad de la batería se reduce. Esto es algo normal y no se trata de un defecto.
- No utilice la batería a temperaturas superiores a las mostradas en la tabla puesto que eso podría acortar la vida útil de la batería.
- Mantenga la batería fuera del alcance de los niños.

## ALIMENTACIÓN EXTERNA

El visor puede alimentarse con una alimentación eléctrica externa como un cargador (5V).

- Conecte la alimentación eléctrica externa al puerto USB (15) del dispositivo acoplable (Fig. 1).

- El dispositivo cambia al funcionamiento por alimentación eléctrica externa y el paquete de pilas IPS5 empezará a cargarse lentamente.
- La pantalla mostrará el icono de pila con el nivel de carga en forma de porcentaje.
- Si el aparato está conectado a un ordenador o un adaptador de red o un powerbank que no cumpla con el estándar Battery Charger (BC 1.0), entonces la batería IPS5 no empezará a cargarse, el único que se mostrará el pictograma de la alimentación externa .
- Si el dispositivo funciona con alimentación eléctrica externa pero la pila IPS5 no está conectada, se muestra el icono .
- Cuando se desconecta la alimentación eléctrica externa, el dispositivo cambia al paquete de pilas interno sin apagarse.



## FUNCIONAMIENTO

### Instalación del montaje

- Antes de utilizar el visor, necesita instalar un montaje (puede no estar incluido).
- Los agujeros de montaje en la base del visor permiten instalar el montaje en una de las diversas posiciones. La elección de la posición de montaje ayuda al usuario a asegurar el descanso ocular correcto en función del tipo de rifle.
- Acople el montaje a la base del visor utilizando una llave de tuerca hexagonal y tornillos.
- Instale el visor en el rifle y compruebe que la posición sea adecuada para usted.
- Si está satisfecho con la posición, retire el visor, desenrosque los tornillos hasta la mitad, aplique un poco de sellador de roscas en las roscas de los tornillos y apriételos completamente (sin apretarlos en exceso). Deje que el sellador se seque durante un rato.
- El visor estará listo para instalarse en un rifle y para ponerse a cero. Tras la instalación de su visor en un rifle, siga las instrucciones de la sección «Reglaje de tiro».

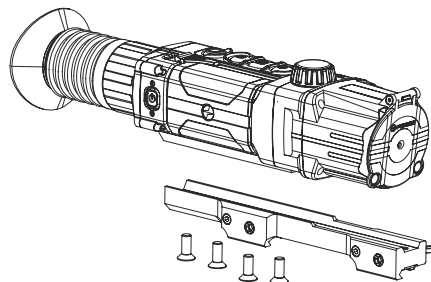
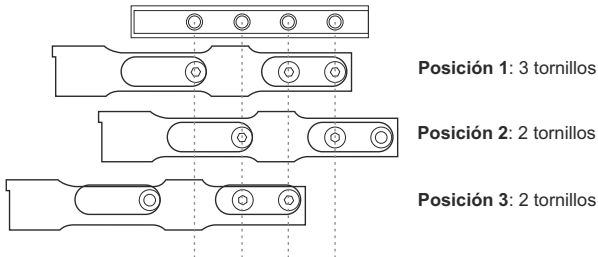

Fig. 4

### Encendido y configuración de la imagen

- Abra la tapa de la lente (12).
- Encienda la unidad pulsando brevemente el botón de ON (5).
- Para obtener una imagen nítida de los iconos de la pantalla, gire el anillo de ajuste de dioptrías (1). Después de este ajuste, no hay necesidad de girar el anillo de ajuste de dioptrías para la distancia ni ninguna otra condición.
- Para enfocar el objeto que se está observando, gire el anillo de enfoque de la lente (7).
- Para ajustar el brillo y el contraste de la pantalla, así como el zoom continuo, consulte la sección FUNCIONES DEL MENÚ DIRECTO.
- Después del uso, mantenga pulsado el botón para apagar la unidad.













## REGLAJE DE TIRO

El visor cuenta con dos métodos de reglaje de tiro: reglaje de tiro de «un disparo» y utilizando la función FREEZE.

Hay que realizar el reglaje de tiro a temperaturas de funcionamiento siguiendo el orden de estos pasos:

- Monte el rifle con el visor instalado en un montaje de banco.
- Establezca un objetivo a cierta distancia.
- Ajustar el visor según las instrucciones de la sección «Encendido y configuración de la imagen».
- Seleccione el perfil de reglaje de tiro (véase la opción del menú principal «Perfil de reglaje de tiro» ).
- Apunte el arma al objetivo y dispare.
- Si el punto de impacto no coincide con el punto de mira (centro de la retícula del visor), mantenga pulsado el botón M (9) para entrar al menú principal.

- Entre en el submenú «Reglaje de tiro»  pulsando brevemente el botón **M**.
- Establezca el valor de la distancia de reglaje de tiro (véase la opción de menú «Reglaje de tiro» => submenú «Añadir nueva distancia»  ).
- Entre en el submenú pulsando brevemente el botón **M**: 
- Seleccione el icono  con los botones **UP(8)/DOWN(10)**. Pulse brevemente el botón **M**.
- Un menú adicional para la configuración de los parámetros del reglaje de tiro aparece en la pantalla:    
- Una cruz auxiliar , aparece en el centro de la pantalla y las coordenadas de la cruz auxiliar X e Y aparecen en la esquina derecha superior (**véase la Fig. 5**).
- Seleccione el icono  con los botones **UP/DOWN**. Pulse brevemente el botón **M**.
- Sujetando la retícula en el punto de mira, mueva la cruz auxiliar horizontal o verticalmente con los botones **UP/DOWN** relativos a la retícula hasta que la cruz auxiliar coincida con el punto de impacto.
- **¡Atención!** No sujete la retícula en el punto de mira, puede utilizar la función FREEZE, congelando la pantalla de reglaje de tiro (consulte la opción de menú principal «Reglaje de tiro»> submenú «Distancia» => submenú «Configuración de los parámetros del reglaje de tiro» => submenú FREEZE (congelar)  .
- Cambie entre las direcciones de movimiento de la cruz auxiliar, de horizontal a vertical, pulsando brevemente el botón **M (9)**.
- Guarde la nueva posición de la retícula pulsando prolongadamente **M**.
- El mensaje «coordenadas del reglaje de tiro guardadas» confirma que la operación ha sido correcta.
- Saldrá del menú. La retícula se moverá ahora al punto de impacto.
- Salga del submenú y dispare de nuevo, el punto de impacto debería coincidir ahora con el punto de mira.

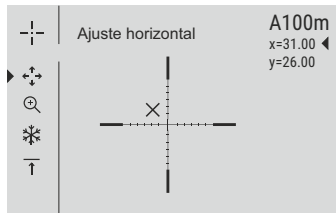

Fig.5

11



## ● ZOOM DIGITAL DISCONTINUO

El dispositivo le permite aumentar rápidamente el aumento básico (consulte la fila de «Zoom digital» en la tabla de especificaciones) en dos veces o cuatro veces, así como volver al aumento básico. Para utilizar el zoom digital discontinuo, pulse sucesivamente el botón **DOWN (10)**.

12

## ● FUNCIONES DEL MENÚ DIRECTO

El menú directo le permite cambiar los ajustes básicos (brillo y contraste de la pantalla, zoom digital continuo, telémetro estadiamétrico, información sobre el perfil real y distancia de reglaje de tiro).

- Entre en el menú directo pulsando brevemente el botón **M (9)**.
- Para alternar entre las funciones siguientes, pulse sucesivamente el botón **M**.
- Salga del menú directo pulsando prolongadamente el botón **M**.
- La salida automática se produce al cabo de 3 segundos de inactividad.
- **Luminosidad**  - pulse los botones **UP (8)** y **DOWN (10)** para cambiar el brillo de la pantalla de 00 a 20.
- **Contraste**  - pulse los botones **UP/DOWN** para cambiar el contraste de la pantalla de 00 a 20.
- **Zoom digital**  - pulse los botones **UP/DOWN** para cambiar el zoom digital de 1,0x a 4,0x. El zoom digital continuo aumenta en pasos de 0,1x.

El valor inicial del zoom digital continuo es x1,0 si el zoom digital discontinuo no está activo; x2,0 si el zoom digital discontinuo es 2x; x4,0 si el zoom digital discontinuo es 4x.

### Notas.

- el aumento real es la multiplicación del valor de aumento básico por el valor del zoom digital continuo. Por ejemplo: el aumento básico del visor es 3.5x, mientras que el valor del zoom digital continuo, x2,7. El aumento real es 9,4x (3,5\*2,7).
- los ajustes de luminosidad y contraste de la pantalla se guardan en la memoria cuando se apaga la unidad.

**Telémetro estadiamétrico**  - pulse los botones **UP (8)** y **DOWN (10)** para cambiar la distancia a un objeto que se está reconociendo (consulte la sección 17 para obtener información más detallada).

A100 T - información sobre el perfil real y la distancia de reglaje de tiro, en qué reglaje de tiro se realizó este perfil (por ejemplo, perfil A, distancia de reglaje de tiro de 100 m).

Alterne entre las distancias de reglaje de tiro con los botones **UP/DOWN**  
La información esta siempre mostrada en la barra de estado.

13

## ● FUNCIONES DEL MENÚ PRINCIPAL

- Entre en el menú pulsando prolongadamente el botón **M (9)**.
- Pulse los botones **UP (8)** y **DOWN (10)** para cambiar entre las opciones del menú.
- La navegación del menú es cíclica: en cuanto se alcanza la última opción del menú de la primera pestaña, empieza la primera opción del menú de la segunda pestaña.
- Entre en una opción del menú pulsando brevemente el botón **M**.
- Salga del menú pulsando prolongadamente el botón **M**.
- La salida automática se produce al cabo de 10 segundos de inactividad.
- Tras la salida del menú, se memoriza la ubicación del cursor ► solo durante la duración de la sesión de trabajo (es decir, hasta que se apaga la unidad). Al reiniciar el dispositivo y entrar en el menú, el cursor estará ubicado en la primera opción del menú.
- El menú incluye dos pestañas. Para alternar entre las pestañas, presione **UP (8)** y **DOWN (10)** – cuando se llega a la última opción del menú de la pestaña **M1**, se mueve a la primera opción del menú de la pestaña **M2** y viceversa.

## CONTENIDO DEL MENÚ:

### Pestaña 1

Wi-Fi ON/OFF

Modos de color

Configuración de Wi-Fi

Perfil de reglaje de tiro

Reglaje de la retícula

Reglaje de tiro

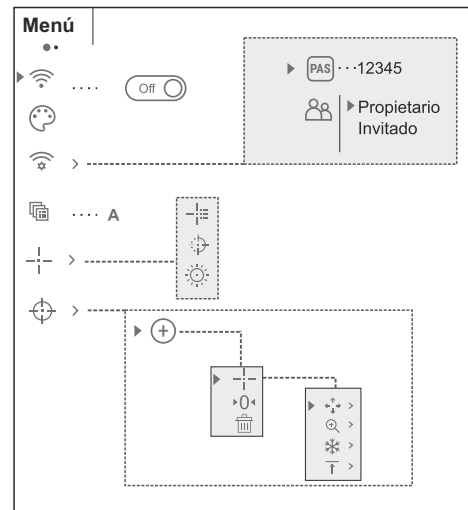

### Pestaña 2

Ajustes generales

Inclinación lateral

Desconexión automática

Mando a distancia

Acerca del dispositivo

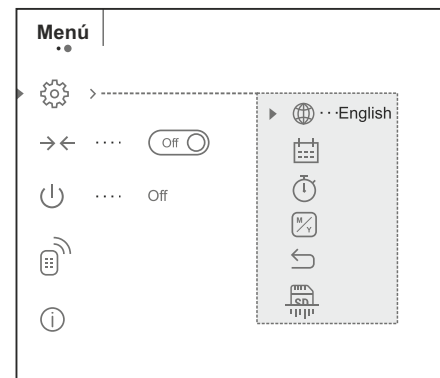

 **Wi-Fi** **Activar / Desactivar Wi-Fi**

- Mantener pulsado el botón **M (9)** para acceder al menú principal.
- Con los botones **UP (8)** y **DOWN (10)** elegir el submenú **“Wi-Fi”**.
- Pulsar brevemente el botón **M** para entrar en el submenú.
- Active/desactive el Wi-Fi pulsando brevemente el botón **M**.
- También puede activar / desactivar el Wi-Fi pulsando prolongadamente el botón **UP (8)** durante el funcionamiento.

 **Modos de color** **Selección de modos de colores**

- Mantener pulsado el botón **M (9)** para acceder al menú principal.
- Con los botones **UP (8)** y **DOWN (10)** elegir el submenú **“Modos de color”**.
- Pulsar brevemente el botón **M** para entrar en el submenú.
- Seleccione uno modo de colores pulsando brevemente los botones **UP/DOWN**.
- Confirme la selección pulsando brevemente el botón **M**.

Modo de color	Le color de líneas del telémetro
<b>“Standard”</b> (“modo estándar - blanco y negro”) <b>Rojo</b>	
<b>“Negativo”</b> (“blanco y negro. Inversión del modo estándar) <b>Rojo</b>	
<b>“Monocromático rojo”</b> <b>Blanco</b>	
<b>“Ultramarino”</b> <b>Blanco</b>	
<b>“Sepia”</b> <b>Blanco</b>	

El modo de color "Negativo" se muestra con el icono  en la barra de estado.

 **Configuración de Wi-Fi**

 **Establecer contraseña** **12345**

Esta opción de menú le permite configurar su dispositivo para el funcionamiento en una red Wi-Fi.

Esta opción de menú le permite establecer una contraseña para acceder a su visor desde un dispositivo externo.

La contraseña se utiliza para conectar un dispositivo externo (p. ej., un teléfono inteligente) a su visor.

### Establecer nivel de acceso

 Propietario  
 Invitado

- Mantener pulsado el botón **M (9)** para acceder al menú principal.
- Con los botones **UP (8)** y **DOWN (10)** elegir el submenú **“Configuración de Wi-Fi”**.
- Pulsar brevemente el botón **M** para entrar en el submenú.
- La contraseña predeterminada **«12345»** aparece en la pantalla.
- Establezca la contraseña que desee con los botones **UP/DOWN** (el botón UP para aumentar el valor y el botón DOWN, para disminuirlo). Cambie entre los dígitos pulsando brevemente el botón **M**.
- Guarde la contraseña y salga del submenú pulsando prolongadamente el botón **M**.

Esta opción de menú le permite establecer el nivel de acceso requerido de la aplicación Stream Vision a su dispositivo.

- Nivel de acceso **Propietario**. El usuario de Stream Vision tiene acceso completo a todas las funciones del dispositivo.

- Nivel de acceso **Invitado**. El usuario de Stream Vision solo tiene acceso a la transmisión de vídeo a tiempo real del dispositivo.

- Mantener pulsado el botón **M (9)** para acceder al menú principal.
- Con los botones **UP (8)** and **DOWN (10)**, elegir el submenú **“Establecer nivel de acceso”**.
- Pulsar brevemente el botón **M** para entrar en el submenú.
- Seleccione el nivel de acceso con botones **UP/DOWN**.
- Guarde la selección y salga del submenú pulsando prolongadamente el botón **M**.



### Perfil de reglaje de tiro

Esta opción del menú principal le permite seleccionar uno de los tres perfiles. Cada perfil incluye lo siguiente:

- Conjunto de distancias con coordenadas de reglaje de tiro para cada una.
- Color de retícula.
- Tipo de retícula.

- Pueden utilizarse diversos perfiles cuando se utilice el visor en diferentes rifles y cuando se disparen diferentes cartuchos.
- Mantener pulsado el botón **M (9)** para acceder al menú principal.
- Con los botones **UP (8)** y **DOWN (10)** elegir el submenú **“Perfil de reglaje de tiro”**.
- Pulsar brevemente el botón **M** para entrar en el submenú.

- Seleccione uno de los perfiles de reglaje de tiro (mostrados con las letras A; B; C) con los botones **UP/DOWN**
- Confirme su selección pulsando brevemente el botón **M**.
- El nombre de un perfil seleccionado se muestra en la barra de estado.



## Reglaje de la retícula



### Tipo de la retícula

Esta opción del menú principal le permite seleccionar la forma, el color y el brillo de la retícula.

- Mantener pulsado el botón **M (9)** para acceder al menú principal.
- Con los botones **UP (8)** y **DOWN (10)** elegir el submenú **“Reglaje de la retícula”**.
- Pulsar brevemente el botón **M** para entrar en el submenú **“Tipo de la retícula”**.
- Seleccione la forma de la retícula que desee de la lista de 13 retículas con los botones **UP/DOWN**.
- Los tipos de retícula cambian a medida que el cursor baja por la lista de retículas.
- Confirme su selección pulsando brevemente el botón **M**.



### Color de la retícula

- Mantener pulsado el botón **M (9)** para acceder al menú principal.
- Con los botones **UP (8)** y **DOWN (10)** elegir el submenú **“Reglaje de la retícula”**.
- Pulsar brevemente el botón **M** para entrar en el submenú **“Color de la retícula”**.
- Seleccione el color de la retícula con los botones **UP/DOWN**: blanco o negro (color principal), rojo, verde (color adicional para pequeños elementos como el centro de la retícula, líneas).
- Confirme su selección pulsando brevemente el botón **M**.



### Luminosidad de la retícula



- Mantener pulsado el botón **M (9)** para acceder al menú principal.
- Con los botones **UP (8)** y **DOWN (10)** elegir el submenú **“Reglaje de la retícula”**.
- Pulsar brevemente el botón **M** para entrar en el submenú **“Luminosidad de la retícula”**.
- Seleccione la luminosidad de la retícula que desee, de 0 a 10, con los botones **UP/DOWN**.
- Confirme su selección pulsando brevemente el botón **M**.



## Reglaje de tiro



### Añadir distancia nueva:

Para poner a cero su arma, necesita primero establecer una distancia de reglaje de tiro.

Puede poner a cero su arma a cualquier distancia entre 1 y 910 m.

- Mantener pulsado el botón **M (9)** para acceder al menú principal.
- Con los botones **UP (8)** y **DOWN (10)** elegir el submenú **“Reglaje de tiro”**.
- Entre en el submenú «Añadir distancia nueva» pulsando brevemente el botón **M** .
- Establezca los valores para cada dígito con los botones **UP/DOWN**. Cambie entre los dígitos pulsando brevemente el botón **M** .
- Una vez haya establecido la distancia que desee, mantenga pulsado el botón **M** para guardarla.
- La distancia que establece primer se convierte en una distancia primaria y se muestra con el icono **0** a la derecha del valor de la distancia.



**Nota:** el número máx. de distancias de reglaje de tiro es de 5 para cada perfil.

### Operar las distancias:

- Entre en el menú principal pulsando prolongadamente el botón **M (9)**.
- Seleccione la opción del menú principal con los botones **UP/DOWN** y éntrela pulsando brevemente el botón **M**.
- Entre en el submenú **“Operar las distancias”** y entre en él pulsando brevemente el botón **M**, se mostrarán las distancias con las que se ha realizado el reglaje de tiro.
  - Los valores (por ejemplo, +7,0) que se muestran a la derecha de los valores de distancia representan el número de clics a lo largo del eje Y en el que la posición de la retícula a otras distancias difiere de la posición de la retícula a la distancia primaria.
    - 300m +7,0
    - 600m +0
- Para volver a poner a cero a cualquier distancia, seleccione la distancia que desee y pulse brevemente el botón **M**.
- La pantalla de reglaje de tiro aparecerá y le permitirá cambiar las coordenadas de reglaje de tiro.



### Cambio de la distancia primaria

- Seleccione una distancia no primaria y entre en el submenú para operar las distancias pulsando brevemente el botón **M**.
- Seleccione el icono  - distancia primaria.
- Pulse brevemente el botón **M**.
- El icono  al lado de la distancia seleccionada confirma el cambio de la distancia primaria.

### Borrar una distancia añadida

- Seleccione una distancia que desee eliminar y entre en el submenú para operar las distancias pulsando brevemente el botón **M** (9).
  - Seleccione el icono  «Borrar distancia».
  - Seleccione «Sí» en el cuadro de diálogo para eliminar una distancia. «No» para cancelar la eliminación.
- Si selecciona «Sí», irá al submenú «lista de distancias»; «No» vuelve a la pantalla previa «operar las distancias».

**¡Atención!** Si se elimina la distancia primaria, la prima distancia de la lista se convertirá automáticamente en la nueva distancia primaria.

### Menú adicional para la configuración de los parámetros del reglaje de tiro

Una vez haya seleccionado la distancia de reglaje de tiro y haya entrado en el submenú , la pantalla mostrará lo siguiente:

#### Corrección horizontal/vertical

#### Aumento

#### Reglaje de tiro con la función FREEZE

#### Cambiar nombre de distancia

La opción del menú adicional «Corrección horizontal/vertical» le permite corregir la posición de la retícula del siguiente modo:

- Primero seleccione el submenú «Operar las distancias» en el que la posición de la retícula necesita corregirse.
- Seleccione el icono  pulsando brevemente el botón **M**.
- Para obtener una descripción detallada de la corrección de la posición de la retícula, consulte la sección 9 «Reglaje de tiro».

Este submenú le permite aumentar el zoom digital de visor al realizar el reglaje de tiro, lo que reduce el valor de los clics y mejora la precisión del reglaje de tiro.



### Freeze

- Una vez haya seleccionado una distancia de reglaje de tiro y haya entrado en el submenú, seleccione el submenú «Aumento» pulsando brevemente el botón **M**.
  - Seleccione el valor de zoom digital (p. ej., 4x) con los botones **UP (8)/DOWN(10)**.
- Confirme su selección pulsando brevemente el botón **M**.

La función **FREEZE** está diseñada para poner a cero su arma.

Lo destacado de la función es que, a diferencia del método de «reglaje de tiro de un disparo», no necesita sujetar el visor en el punto de mira.

- Una vez haya seleccionado la distancia de reglaje de tiro y haya entrado en el submenú, entre en el submenú **FREEZE** pulsando brevemente el botón **M** o pulse brevemente el botón **ON** cuando esté en el modo de reglaje de tiro.
- Se realizará una captura de pantalla (congelación de la imagen), el icono  aparecerá en la pantalla.
- Para obtener una descripción detallada del procedimiento de reglaje de tiro, consulte la sección 9 «Reglaje de tiro».

### Cambiar nombre de distancia

Este submenú le permite cambiar el valor de la distancia actual.

- Una vez haya seleccionado una distancia de reglaje de tiro y haya entrado en el submenú, seleccione el submenú «Cambiar nombre de distancia» pulsando brevemente el botón **M**.
- Seleccione los valores para cada dígito con los botones **UP/DOWN**. Alterne entre los dígitos pulsando brevemente el botón **M**.
- Confirme su selección pulsando prolongadamente el botón **M**.ou selection with a long press of the **M** button.



### Ajustes generales

#### Hay disponibles los siguientes ajustes:

#### Selección de la lengua de la interfaz

- ▶  ...English
- Lengua**

- Mantener pulsado el botón **M** (9) para acceder al menú principal.
- Con los botones **UP (8) / DOWN (10)** elegir el submenú «**Ajustes generales**». Entrar pulsando brevemente **M**.
- Con los botones **UP/DOWN** elegir el submenú «**Lengua**». Entrar pulsando brevemente **M**.



### Aumento



## Fecha

- Seleccionar uno de los idiomas de interfaz disponibles pulsando brevemente los botones **UP(8)/DOWN(10)**: inglés, francés, alemán, español.
- Alternar entre los idiomas con una pulsación breve del botón **M**.
- Guardar la selección y salga del submenú pulsando prolongadamente el botón **M**.

### Configuración de la fecha

- Mantener pulsado el botón **M (9)** para acceder al menú principal.
- Con los botones **UP (8) / DOWN (10)** elegir el submenú “**Ajustes generales**”. Entrar pulsando brevemente **M**.
- Con los botones **UP/DOWN** elegir el submenú «**Fecha**». Entrar pulsando brevemente **M**.  
El formato de fecha se muestra del siguiente modo: **AAAA/MM/DD** (2017/04/24).

- Seleccione los valores correctos para el año, mes y día pulsando brevemente los botones

### **UP (8) /DOWN (10)**.

- Cambie entre los dígitos pulsando brevemente el botón **M**.
- Guarde la fecha seleccionada y salga del submenú pulsando prolongadamente el botón **M**.

### Configuración de la hora

- Mantener pulsado el botón **M (9)** para acceder al menú principal.
- Con los botones **UP (8) / DOWN (10)** elegir el submenú “**Ajustes generales**”. Entrar pulsando brevemente **M**.
- Con los botones **UP/DOWN** elegir el submenú «**Hora**». Entrar pulsando brevemente **M**.

- Seleccione el formato de hora que desee pulsando brevemente los botones **UP/DOWN**: 24 o PM/AM.

Cambie entre los formatos de hora pulsando brevemente el botón **M**.

- Seleccione el valor de la hora pulsando brevemente los botones **UP/DOWN**.
- Cambie a la configuración de los minutos pulsando brevemente el botón **M**.
- Seleccione el valor de los minutos pulsando brevemente los botones **UP/DOWN**.
- Guarde la fecha seleccionada y salga del submenú pulsando prolongadamente el botón **M**.



## Hora

## Unidades de medida



### Selección de las unidades de medida

- Mantener pulsado el botón **M (9)** para acceder al menú principal.

- Con los botones **UP (8) / DOWN (10)** elegir el submenú “**Ajustes generales**”. Entrar pulsando brevemente **M**.

- Con los botones **UP/DOWN** elegir el submenú «**unidades de medida**». Entrar pulsando brevemente **M**.

- Seleccione el formato de medida que desee pulsando brevemente los botones **UP/DOWN**; vuelva a pulsar **M**.

Saldrá del menú automáticamente.

Nota: la unidad de medida se utiliza tanto para el telémetro estadiamétrico como para las distancias de reglaje de tiro. Cuando se cambia la unidad de medida, cambian también los nombres de distancia.



## Configuración

### predeterminada

### nada

### Restaurar los valores predeterminados

- Mantener pulsado el botón **M (9)** para acceder al menú principal.

- Con los botones **UP (8) / DOWN (10)** elegir el submenú “**Ajustes generales**”. Entrar pulsando brevemente **M**.

- Con los botones **UP/DOWN** elegir el submenú «**Configuración predeterminada**». Entrar pulsando brevemente **M**.

- Pulsando brevemente los botones **UP/DOWN**, seleccione «**Sí**» para restaurar los valores predeterminados o «**No**» para cancelar.

- Confirme la selección pulsando brevemente el botón **M**.

- Si se selecciona «**Sí**», la pantalla mostrará: «¿Restaurar los valores predeterminados?» y las opciones «**Sí**» y «**No**». Seleccione «**Sí**» para restaurar los valores predeterminados.

- Si selecciona «**No**», se cancelará la acción y volverá al submenú.

Los siguientes ajustes se restaurarán a sus valores originales antes de los cambios efectuados por el usuario:

- Modo de funcionamiento del grabador - vídeo
- Luminosidad de la pantalla - 10
- Contraste de la pantalla- 10
- Perfil de arma - A
- Selección de retícula - 1
- Color de la retícula - negro

- Luminosidad de la retícula – 5
- Lengua – inglés
- Wi-Fi – desactivado (contraseña predeterminada)
- Zoom digital - desactivado
- Modo de color – estándar
- Unidad de medición - métrica
- PiP – desactivado
- Inclinación lateral – desactivado
- Apagado automático – desactivado
- SumLight - desactivado
- Iluminador IR - desactivado



### Formatear

Esta opción de menú le permite formatear su tarjeta Flash o tarjeta de memoria de su dispositivo (borrar todos los archivos de su memoria).



**El formateo de la tarjeta de memoria borra permanentemente todos los archivos grabados.**

**Asegurarse de que los archivos a borrar ya no son necesarios o hacer una copia de seguridad en otro portador.**

- Mantener pulsado el botón **M (9)** para acceder al menú principal.
- Con los botones **UP (8) / DOWN (10)** elegir el submenú **“Ajustes generales”**. Entrar pulsando brevemente **M**.
- Con los botones **UP/DOWN** elegir el submenú **«Formatear»**. Entrar pulsando brevemente **M**.
- Pulsando brevemente los botones **UP/DOWN**, seleccione **«Sí»** para formatear su tarjeta de memoria o **«No»** para volver al submenú.
- Confirme la selección pulsando brevemente el botón **M**.
- Si se selecciona **«Sí»**, la pantalla mostrará: **«¿Formatear la tarjeta de memoria?»** y las opciones **«Sí»** y **«No»**. Seleccione **«Sí»** para formatear la tarjeta de memoria.
- El mensaje **«El formateado está en curso»** significa que el formateado está en ejecución.
- Tras finalizar el formateado, se mostrará el mensaje **«El formateado está finalizado»**.
- Si se selecciona **«No»**, se cancelará el formateado y volverá al submenú.



### Inclinación lateral

Esta opción le permite activar/desactivar la inclinación lateral (horizontal) del arma. Las flechas de «sector» en los extremos de la línea horizontal de la retícula indican la inclinación lateral. Las flechas muestran la dirección en la que debería mover su rifle para eliminar la inclinación lateral.

Hay tres modos de inclinación lateral:

- 5°-10°** - una flecha de un sector;
- 10°-20°** - una flecha de dos sectores;;
- >20°** - una flecha de tres sectores.

Las inclinaciones laterales inferiores a 5° no se muestran en la pantalla.

- Entre en el menú principal pulsando prolongadamente el botón **M (9)**.
- Entre en el submenú “Inclinación lateral” pulsando brevemente el botón **M**.
- Seleccione **«On»** con los botones **UP (8)/DOWN(10)** para activar la inclinación lateral; **«Off»** para desactivarla.
- Confirme su selección pulsando brevemente el botón **M**.



### Desconexión automática

Esta opción le permite activar la desconexión automática del visor, que reconoce si su visor está en una posición de disparo. La desconexión automática se activa después de mover el visor relativa al eje óptico: hacia arriba > 70°; hacia abajo >70°; hacia la izquierda >30°; hacia la derecha >30°).

- Entre en el menú principal pulsando prolongadamente el botón **M (9)**.
- Entre en el submenú **“Desconexión automática”** pulsando brevemente el botón **M**.
- Con los botones **UP (8)/DOWN(10)**, seleccione un periodo de tiempo (1 min, 3 min, 5 min), transcurridos los cuales el visor se apagará automáticamente. Seleccione **«Off»** si desea desactivar la desconexión automática.
- Confirme su selección pulsando brevemente el botón **M**.

**Nota:** los iconos respectivos de la barra de estado muestran el estado de la función:

- función desactivada:  off



- tiempo de desconexión automática (p.ej. 1 min):

 1 min



## Mando a distancia

Antes de utilizar el mando a distancia, recuerde que tiene que activarlo del siguiente modo:

- Entre en el menú principal pulsando prolongadamente el botón **M (9)**.
- Entre en el submenú "**Mando a distancia**" pulsando brevemente el botón **M**.
- Se inicia la cuenta atrás (30 segundos), dentro de los cuales tiene que pulsar durante dos segundos cualquier botón del mando.
- Si la activación es correcta, aparece el mensaje «Conexión exitosa» .
- Si se produce un error, aparece «Falta de conexión» . Repita el procedimiento.
- El mando está activado y listo para usar.



## Acerca del dispositivo

- Entre en el menú principal pulsando prolongadamente el botón **M (9)**.
- Entre en el submenú "**Acerca del dispositivo**" pulsando brevemente el botón **M**.

Esta opción permite al usuario ver la siguiente información sobre el dispositivo:

- Nombre completo
- Número SKU
- Número de serie
- Versión de software
- Versión de hardware
- Información de servicios

14

## BARRA DE ESTADO

La barra de estado está ubicada en la parte inferior de la pantalla y muestra información del estado de funcionamiento real del visor que incluye:

- Modo de color (estándar - si activado)
- Perfil de reglaje de tiro real (por ejemplo, A)
- Distancia de reglaje de tiro (por ejemplo, 300 m)
- SumLight (activado o desactivado)
- Operación del iluminador IR (nivel de potencia 3)
- Aumento completo actual
- Conexión Wi-Fi

- Función «Desconexión automática» (por ejemplo, 1 min)
- Hora
- Nivel de carga de la batería (si el visor está alimentado por el paquete de pilas)
  - o bien
- Indicador de encendido de la pila externa (si el visor está alimentado por una alimentación de corriente externa)
  - o bien
- Carga de pila con nivel actual en porcentaje (si la pila está instalada o se está cargando mediante una alimentación eléctrica externa)

\* La distancia no se muestra antes el reglaje de tiro esta realizada o si la retícula "vacío" has sido seleccionado (no hay retícula en la pantalla). La barra de estado muestra el valor de la distancia a que el visor fue reglado inicialmente. Al determinar múltiples distancias del reglaje de tiro, la barra de estado muestra el valor de la distancia seleccionado en el menú directo.



15

## ILUMINADOR IR

El dispositivo está equipado con un iluminador IR desmontable que funciona a una longitud de onda de 940 nm, lo que permite aumentar la distancia de observación en condiciones de poca luz o en la oscuridad.

- Asegurarse que el iluminador IR está instalado y conectado al visor la pantalla, se mostrará el pictograma del conectado IR o desconectado .
- Para activar el iluminador IR: encender el visor con el botón **ON**, pulsar brevemente el botón **IR (3)** en el extremo del iluminador. El nivel de la capacidad es predeterminado, es mínimo (IR1).
- El pictograma del iluminador IR del nivel correspondiente de la capacidad se muestra en la barra de estado.
- Para cambiar el nivel de la capacidad (IR<1> o IR<11>) pulsar brevemente el botón **IR**.
- Para focalizar el haz IR girar la visera del iluminador (**19**).
- Para apagar el iluminador, pulsar y mantener pulsado el botón **IR**.
- Para quitar el iluminador, girar la rueda de fijación (**17**) contra reloj. Atornillar la brida (**16**).
- En vez del iluminador IR del juego de suministro, se puede instalar:
  - Iluminador IR laser **Pulsar Ultra AL-915 (#79138)** que funciona en la gama invisible 940 nm

## Notas:





- Al apagar el iluminador IR, el nivel de capacidad no se almacena en la memoria del visor. Cuando el visor se enciende, el iluminador se enciende en el nivel de capacidad mínimo - IR1.
- Si es necesario ajustar la posición del haz infrarrojo del iluminador IR verticalmente u horizontalmente girar la arandela de retención (18) a 5-10 grados, hacia la izquierda; por el desplazamiento transversal de la montadura unir el haz infrarrojo con la imagen observada a través del visor nocturno.



16

## ● FUNCIÓN WI-FI

El dispositivo dispone de la opción de conexión inalámbrica (Wi-Fi) que lo enlaza con aparatos exteriores (tablet, teléfono inteligente).

- Encienda el módulo inalámbrico pulsando prolongadamente el botón **UP (8)**. El funcionamiento Wi-Fi se muestra en la barra de estado del siguiente modo:

Estado de conexión	Indicación de barra de estado
El Wi-Fi está apagado	
Wi-Fi activado por el usuario, El Wi-Fi del dispositivo está siendo activado	
El Wi-Fi está encendido, sin conexión con el dispositivo	
El Wi-Fi está encendido, dispositivo conectado	

- Su dispositivo está detectado por un dispositivo externo como «**Digisight Ultra\_XXXX**», donde **XXXX** son los cuatro últimos dígitos del número de serie de su dispositivo.
- Después de generar una contraseña en un dispositivo externo (consulte la opción de menú «**Ajustes de Wi-Fi**» de este manual de usuario) y establecer conexión, el icono  de la barra de estado cambia a ; la transmisión de la señal de vídeo a la pantalla del dispositivo externo se inicia automáticamente.

17

## ● FUNCIÓN “SUMLIGHT™”

- La función **SumLight™** puede aumentar significativamente el nivel de sensibilidad de la matriz **CCD** en el caso de reducir el nivel de la luz, lo que hace posible observar en condiciones de poca luz sin usar el iluminador IR.
- Para poner en marcha la función **SumLight™** pulsar brevemente el botón **UP (8)**.
- Para apagar, volver a apretar el botón.
- Pictograma “**SumLight™**” (encendido **S** o apagado **s**) se muestra en la barra de estado.

**¡Atención!** Cuando se activa la función **SumLight™** se aumenta el nivel de ruidos en la imagen, se disminuye la frecuencia del cambio de cuadros, la imagen se retarda, cuando el visor se mueve de manera brusca la imagen puede moverse, tales efectos no son defectos. En la pantalla del dispositivo se puede ver unos puntos blancos (píxeles), el número de puntos puede aumentarse cuando se conecta la función **SumLight™** es una de la particularidades de esta función y no es defecto.

18

## ● GRABACIÓN DE VÍDEO Y FOTOGRAFÍA

El dispositivo graba en vídeo y fotografía la imagen que se está reconociendo en la tarjeta de memoria interna.

Antes de utilizar esta opción, lea las opciones de menú «**Ajuste de la fecha**», «**Ajuste de la hora**».

El grabador integrado funciona en dos modos:

- **Foto** (fotografía; en la esquina izquierda superior de la pantalla puede ver un icono de fotografía ). Si el número estimado de fotos que pueden guardarse en la tarjeta Flash supera los 100, aparece el mensaje «>100».

- **Vídeo** (grabación de vídeo; en la esquina superior izquierda de la pantalla puede ver un icono de vídeo , la resolución de vídeo actual y el tiempo total que falta en el formato HH:MM:SS (horas: minutos: segundos)

Cuando se enciende, el visor se encuentra en modo de vídeo. Alterne entre los modos de vídeo y foto pulsando prolongadamente el botón **REC (11)**. El cambio es cíclico (Vídeo-> Foto-> Vídeo...).

## Modo de fotografía. Fotografía

Cambiar al modo de foto pulsando prolongadamente **REC (11)**.

Tome una foto pulsando brevemente el botón **REC**. La imagen se congela durante 0,5 segundos y se guarda una foto en la memoria interna.

## Modo de vídeo. Grabación de vídeo

- Cambie al modo de vídeo pulsando prolongadamente el botón **REC**.
- Inicie una grabación de vídeo pulsando brevemente el botón **REC**.
- Al iniciarse la grabación de vídeo, el icono  desaparece y aparece en su lugar el icono **REC** y el temporizador de grabación en el formato MM:SS (minutos : segundos):
- Realice una pausa y reanude la grabación de vídeo pulsando brevemente el botón **RIGHT**.
- Detenga la grabación de vídeo pulsando prolongadamente el botón **RIGHT**.

### Los archivos de vídeo se graban en la tarjeta de memoria

- después de que el vídeo se detenga / después de tomar una foto;
- tras apagar el visor si la grabación estaba encendida;
- cuando la tarjeta de memoria está demasiado llena durante la grabación; aparece el mensaje «Memoria Llena».

## Notas:

- puede entrar y utilizar el menú durante la grabación de vídeo;
- los vídeos grabados y las fotos se guardan en la tarjeta de memoria integrada en el formato **img\_xxx.jpg (fotos)**; **video\_xxx.avi** (vídeos).  
xxx: contador de tres dígitos de vídeos y fotos;
- el contador de archivos multimedia no puede reiniciarse;
- si un archivo se elimina del medio de la lista, su número no pasa a otro archivo.
- cuando el contador está lleno, se crea una nueva carpeta: **img\_xxxx**.  
Donde **xxxx** es el contador de carpetas.
- la duración máxima de un archivo grabado es de siete minutos.  
Después de que se acabe este tiempo, el vídeo se graba en otro archivo.  
El número de archivos grabados está limitado por la capacidad de la memoria interna de la unidad.
- compruebe regularmente el espacio libre de la memoria interna, traslade el material grabado a otros medios de almacenamiento para liberar el espacio de la tarjeta de memoria interna;
- los datos gráficos (barra de estado, iconos y demás) no se muestran en los archivos de vídeo grabados/fotos.

## IMPORTANTE!

Para reproducir los vídeos grabados por el dispositivo en ordenadores basados en iOS, recomendamos que use el reproductor de vídeo VLC o **Elmedia Video Player**.

Los enlaces de descarga y los códigos QR se muestran debajo:



VLC VIDEO PLAYER

<http://www.videolan.org/vlc/download-macosx.html>



ELMEDIA VIDEO PLAYER

<https://itunes.apple.com/us/app/elmedia-multiformat-video/id937759555?mt=12>

19

## TELÉMETRO ESTADIAMÉTRICO

Los visores están equipados con un telémetro estadiamétrico que permite al usuario estimar la distancia aproximada hasta un objeto de tamaño conocido.

- Seleccione la función «Telémetro estadiamétrico» pulsando brevemente el botón **M (9)** y seleccione el icono  con botones **UP/DOWN**.
- Verá en la pantalla: barras de medición, iconos de tres objetos de referencia y las distancias correspondientes de estos tres objetos.
- Hay tres objetos de referencia predeterminados
  - **Liebre**: altura de 0,3 m
  - **Jabalí**: altura de 0,7 m
  - **Ciervo**: altura de 1,7 m

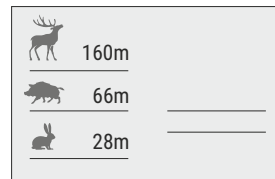

- Mueva la barra fija inferior hasta debajo del objeto que se está reconociendo y, pulsando los botones **UP/DOWN**, mueva la barra horizontal superior relativa a la barra fija inferior hasta que el objeto esté totalmente encajado entre los dos cursores. La distancia al objeto se recalculará automáticamente en cuanto mueva la línea superior.
- Si no se realiza el reconocimiento en el transcurso de 10 segundos, la información desaparece de la pantalla.
- Para seleccionar la unidad de medición (metros o yardas), vaya a la opción de menú correspondiente.
- Antes de que aparezca en la pantalla, un valor de distancia medido se redondea al alza a 5 m para valores elevados y se redondea a la baja a 1 m para valores reducidos.
- Salga del modo de telémetro pulsando brevemente el botón **M** o espere 10 segundos para salir automáticamente.

## ● FUNCIÓN DE PANTALLA APAGADA (Display OFF)

La función activa el modo en espera que permite encender el dispositivo rápidamente.

**Situaciones para la utilización de la opción «Pantalla apagada»**

**Situación 1.** El dispositivo está apagado. Encienda el dispositivo y active «Pantalla apagada».

- Encienda el dispositivo pulsando brevemente el botón ON.
- Active «**Pantalla apagada**» pulsando prolongadamente ON ENCENDIDO. Aparece un mensaje «**Display off (Pantalla apagada)**» con una cuenta atrás.
- Suelte el botón **ON**.



**Situación 2.** La función «**Pantalla apagada**» está activada, el dispositivo tiene que apagarse.

- Mantenga pulsado el botón **ON**. Aparece un mensaje «**Display off (Pantalla apagada)**» con una cuenta atrás (1, 2, 3).
- Mantenga pulsado el botón **ON** hasta que el dispositivo se apague (el dispositivo se apaga cuando se alcanza 1).

## ● FUNCIÓN PiP

La función **PiP** (imagen superpuesta) le permite ver una imagen ampliada de forma simultánea a la imagen principal en una ventana prevista para ello.

- Encienda/apague la función **PiP** pulsando prolongadamente el botón **DOWN (10)**.
- Cambie la relación de zoom en la ventana de **PiP** pulsando brevemente el botón **DOWN**.
- La imagen ampliada se visualiza en una ventana prevista para ello y se muestra el aumento completo.
- El resto de la imagen se muestra solo con aumento óptico (el zoom digital está apagado).
- Cuando se apaga la función **PiP**, la imagen se muestra con el aumento completo establecido para la función **PiP**.

## ● STREAM VISION

Los visores son compatibles con la tecnología Stream Vision para transmitir una imagen desde la pantalla de su visor a un teléfono inteligente o tableta PC mediante Wi-Fi en modo de tiempo real. Encontrará más indicaciones sobre Stream Vision en nuestro sitio web: [www.pulsar-nv.com](http://www.pulsar-nv.com)

**Nota:** la aplicación Stream Vision le permite actualizar las opciones de software del visor.

Escanee los códigos QR o descargue Stream Vision de forma gratuita:



Google Play (Android OS)



iTunes (iOS)

## ● CONEXIÓN AL ORDENADOR VIA USB

- Conecte un extremo del cable USB en el puerto micro **USB (15)** de su dispositivo y el otro extremo, en el puerto USB de su PC/portátil.
- Encienda el dispositivo pulsando brevemente el botón de **ON (5)** (su ordenador no puede detectar un dispositivo que se haya apagado).

- El ordenador detectará su dispositivo automáticamente, no se necesita instalar controladores.

Aparecerán dos modos de conexión en la pantalla:

- **Tarjeta de memoria** (memoria externa) y **Alimentación eléctrica**.
- Seleccione el modo de conexión con los botones **UP/DOWN**
- Confirme la selección pulsando brevemente el botón **M**.



### Modos de conexión:

**Tarjeta de memoria** (memoria externa). En este modo el ordenador detecta el dispositivo como tarjeta Flash. Este modo ha sido diseñado para trabajar con los archivos guardados en la memoria del dispositivo. Las funciones del dispositivo no están disponibles en este modo; el dispositivo se apaga automáticamente.

- Si se estaba ejecutando una grabación en vídeo cuando se efectuó la conexión, la grabación se detiene y el vídeo se guarda.



## 24

### MANDO A DISTANCIA

El mando a distancia inalámbrico (RC) duplica la función de ENCENDIDO, iniciar/detener video y navegación por el menú.

#### Órganos del control remoto:

- **Botón ON (20):** duplicación parcial de funcionalidad del botón del visor ON (5).
- **Botón IR (21):** manejo del iluminador IR
- **Botón RIGHT (22):** duplicación de funcionalidad del botón REC (6).
- **Regulador (23):** duplicación de funcionalidad del botón M (9) del visor pulsando, duplicación de funcionalidad de los botones UP (8)/DOWN (10) girando (en el modo de navegar por el menú directo y por el principal).

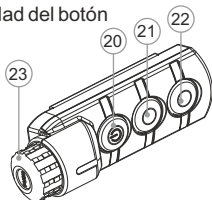

	Regulador (23)	Botón ON (20)	Botón ZOOM (21)	Botón REC (22)
<b>Pulsación breve</b>	Entrar en el menú directo	Encender el dispositivo	Activar zoom discontinuo	Empezar la grabación
<b>Pulsación prolongada</b>	Entrar en el menú principal	Apagar la pantalla/ dispositivo	Activar PiP	Alternar entre modos video/photo
<b>Rotación en sentido horario</b>	Aumentar el valor del parámetro, mover hacia arriba	—	—	—
<b>Rotación en sentido antihorario</b>	Disminuir el parámetro, mover hacia abajo	—	—	—

## 25

### USO DEL CARRIL WEAVER

El visor viene equipado con el carril adicional Weaver (13) con cuya ayuda Ud. puede montar algunos accesorios adicionales (antes hay que desmontar el iluminador IR desmontable):

- LED iluminadores IR **Pulsar-805/Pulsar-940/Pulsar-X850** (#79071/79076/79074);
- Iluminadores IR laser **Pulsar AL915** (#79132).

## 26

### INSPECCIÓN TÉCNICA

#### Comprobar:

- Visualmente el exterior (no debería haber grietas en el alojamiento).
- El estado del objetivo y de la lente ocular (no debería haber grietas, manchas, polvo, sedimentos, etc.).
- El estado del paquete de pilas (debería estar cargado) y los terminales eléctricos (no debería haber oxidación).
- El funcionamiento correcto de los controles.

## 27

### MANTENIMIENTO

Se debería realizar un mantenimiento dos veces al año como mínimo y debería consistir en las siguientes medidas:

- Limpie las superficies de plástico y metal externas de polvo y suciedad con un paño humedecido con un limpiador sintético.
- Limpie los terminales eléctricos del paquete de pilas y la ranura de la pila del dispositivo con un disolvente orgánico sin grasa.
- Compruebe el objetivo y la lente ocular. En caso necesario, limpie el polvo y la arena (preferiblemente con un método sin contacto). Limpie las superficies externas de la lente con productos especialmente diseñados para este fin.

## 28

### ALMACENAMIENTO

Siempre hay que conservar el visor solamente en la funda, en un local seco, con ventilación. Durante un almacenamiento prolongado, extraiga la batería.



La siguiente tabla enumera algunos de los problemas potenciales que pueden producirse al utilizar el dispositivo. Si se produce un problema con el dispositivo que no está en la lista, o si la medida recomendada no resuelve el problema, la unidad debería devolverse para su reparación.

Problema	Comprobar	Medida correctora
El visor no se enciende.	Si el paquete de pilas está descargado.	Cargar la batería.
La unidad no funciona con la alimentación eléctrica externa.	Si el cable USB está dañado.	Sustituir el cable USB.
	Si la alimentación eléctrica externa está descargada.	Cambiar la alimentación eléctrica externa (en caso necesario).
La imagen es demasiado oscura.	Si el nivel de luminosidad o contraste es demasiado bajo.	Ajustar la luminosidad/contraste.
Hay una imagen imprecisa de la retícula - no resulta enfocar el ocular.	Para la corrección de su vista hace falta un gasto de dioptrías del ocular.	Si Ud. utiliza lentes con una fuerza de los lentes de más de +/-4, entonces Ud. debe mirar en el ocular del visor a través de los lentes.
Cuando hay una imagen precisa de la retícula, se tiene una imagen imprecisa del objetivo que se encuentra a una distancia de no menos de 30 m.	Hay polvo y agua condensada en las superficies ópticas externas del objetivo y del ocular.	Frote las superficies ópticas con una servilleta suave de algodón. Seque el visor - déjelo estar 4 horas en un local cálido.
	El objetivo no está enfocado.	Ajuste la calidad de la imagen con la rueda del objetivo.
Se desvía la retícula durante el tiro.	No hay rigidez en la instalación del visor en el arma o el montaje no está fijado con el fijador roscado.	Revise la rigidez de la colocación del visor en la arma y la colocación del montaje en el visor. Asegúrese que Ud. está utilizando precisamente aquel tipo de municiones con los que antes hizo el reglaje de tiro de su arma y del visor. Si Ud. regló el visor en verano, y lo explota en invierno (o al revés).

Problema	Comprobar	Medida correctora
El visor no se enfoca.	Está incorrectamente ajustado.	Ajuste el visor en conformidad con el capítulo "Funcionamiento". Revise las superficies externas de las lentes del objetivo y del ocular; en caso necesario límpielas de polvo, de condensado, de la escarcha, etc. Durante el tiempo frío Ud. puede utilizar recubrimientos especiales contra el empañamiento (por ejemplo, tal como para lentes correctivos).
	El visor se usa durante el día a largas distancias.	Verifique el enfoque por la noche.
El dispositivo no puede encenderse con el control remoto inalámbrico	Si el control remoto no está activado. Si la pila está baja.	Activar el control remoto según las instrucciones. Instalar una pila nueva CR2032.
El teléfono inteligente o la tableta PC no se pueden conectar al dispositivo.	Si la contraseña de la unidad se ha cambiado.  En el la localidad donde se encuentra el dispositivo hay muchas redes Wi-Fi que puede causar la interferencia de la señal.	Eliminar la red y volver a conectarse introduciendo la contraseña guardada en el dispositivo.  Para garantizar el funcionamiento estable de la conexión Wi-Fi, mueva el visor a una zona con pocas o ninguna red de Wi-Fi.
Baja calidad de imagen / Alcance de detección reducido.	Si los problemas descritos surgen en condiciones meteorológicas adversas (nieve, lluvia, niebla, etc.).	
El iluminador IR incorporado no funciona.	Compruebe y limpie los contactos en el visor y el iluminador IR. Compruebe que los contactos no estén bloqueados.	
Al encender el iluminador de laser (p.ej. AL915), se puede notar en la pantalla una textura poco visible que no influye en la distancia de la detección y la efectividad de la observación.	Esto es normal para iluminadores de laser seguro para la vista. No es un defecto.	

## SPECIFICHE TECNICHE

<b>Modello</b>	<b>N355</b>
<b>SKU# (attacco Weaver/senza attacco)</b>	<b>76370/76370X</b>
<b>Caratteristiche delle ottica:</b>	
Generazione	Digitale
Ingrandimento, x	3,5
Zoom digitale continuo, x	3,5-14
Zoom digitale	x2 / x4
Apertura relativa, D/f	1:1.2
Campo visivo, gradi / m (con ingrandimento 3,5x) (a 100m)	6 / 11,1
Estensione del campo visivo posterior dell'oculare, mm	50
Uscita pupillare, mm	5
Distanza massima di osservazione di un animale 1,7m di altezza, m	500
Regolazione diottrica dell'oculare, D	±5
Distanza minima di messa a fuoco, m	5
<b>Reticolo</b>	
Correzione punto d'impatto per clic (OxV), mm@100m	17/17 // 1360 / 1700
<b>Caratteristiche elettronica</b>	
Sensibilità dell'unità, mW, non più di, mW - lunghezza d'onda 780 nm, risoluzione 25 linee/mm	1.5x10 <sup>6</sup>
Sensibilità dell'unità, mW, non più di, mW than, mW lunghezza d'onda 915 nm, risoluzione 25 linee/mm	5.5x10 <sup>6</sup>
Tipo / Risoluzione del sensore, pixel	CCD / 752x582
Tipo / Risoluzione dello schermo, pixel	AMOLED / 640x480
<b>Illuminatore infrarosso incorporato</b>	
Tipo / Lunghezza d'onda, nm	LED / 940
<b>Caratteristiche operative</b>	
Voltaggio operativo, V	3,1-4,2
Tipo batteria / Capacità / Tensione d'uscita	Li-Ion Battery Pack IPS5 / 5000 mAh / DC 3.7V
Alimentazione esterna	5V (USB)
Tempo di utilizzo con Battery Pack (IR on/off) (a t=22°C), ore	8 / 5
Resistenza d'urto su arma a canna rigata, Joule	6000
Resistenza al rinculo su arma a canna liscia, calibro	12
Grado di protezione, codice IP (IEC60529)	IPX7
Temperatura di utilizzo	-25 °C... +50 °C
Dimensioni, mm (L x L x A)	314x67x91
Peso con / senza batteria, kg	0,87 / 0,74
<b>Videoregistratore</b>	
Risoluzione video / foto, pixel	640x480
Formato video / foto	.avi / .jpg
Memoria incorporata	8 Gb
Capacità della memoria incorporata	Video 150 min. o 10 000+ immagini
<b>Canale Wi-Fi</b>	
Frequenza	2.4GHz
Standard	802.11 b/g/n
Gamma di ricezione del raggio visivo, m	15

## 1

### CONTENUTO DELLA CONFEZIONE

- Cannocchiale Digisight Ultra N355
- Gruppo batteria IPS5 (Battery Pack)
- Caricabatterie con collegamento di rete
- Telecomando wireless
- Custodia
- Cavo microUSB
- Tappo giunzione illuminatore IR
- Attacco (con viti e chiave esagonale)\*
- Manuale d'uso
- Panno per la pulizia della lente
- Garanzia

\* Fornito con il modello 76370

Il design e il firmware di questo prodotto possono essere oggetto di modifiche in vista di miglioramenti. L'edizione più recente del presente manuale d'uso è disponibile all'indirizzo [www.pulsar-nv.com](http://www.pulsar-nv.com)

## 2

### DESCRIZIONE

Il cannocchiale di visione notturna **Digisight Ultra N355** è destinato a osservazione e tiro mirato al crepuscolo e di notte. Quando è completamente buio (mancanza della luce di stelle e della luna), è consigliato l'utilizzo dell'illuminatore infrarosso incorporato con la lunghezza d'onda 940nm (gamma invisibile).

Il cannocchiale **Digisight Ultra N355** è un nottevisore universale, che è perfettamente adatto per utilizzo professionale e amatoriale in campi diversi, compresi caccia, tiro sportivo, ripresa notturna e osservazione.

## 3

### CARATTERISTICHE

#### Caratteristiche principali

- Campo di osservazione fino a 500m
- Tavolozze colori
- Zoom variabile
- High caliber recoil resistance: 12 gauge., 9.3x64, .375H&H
- Larga Estensione del campo visivo posterior dell'oculare
- 3 profili / 10 distanze di taratura
- Integration with iOS and Android based mobile devices
- Video-/audioregistratore incorporato
- Tempo di utilizzo in modalità Wi-Fi fino a 8 ore
- Completamente impermeabile (IPX7)

#### Funzioni supplementari:

- 13 reticoli elettronici precaricati
- Taratura con Zoom
- Opzione di spegnimento del display (Display off)
- Illuminatore a lunga distanza ad infrarossi sostituibile
- Ampia gamma di temperature d'esercizio (-25 °C ... +50 °C)
- Wi-Fi. Telecomando e visione tramite smartphone
- YouTube. Registrazione e streaming video diretto tramite smartphone grazie all'applicazione Stream Vision
- Funzione di inclinazione dell'arma
- Telemetro stadiametrico
- Operazione opzionale con Power Bank
- Schermo display con icone esplicative

## Battery Pack (Gruppo batteria):

- Gruppi batteria Li-Ion a sgancio rapido IPS5/IPS10

\* Il gruppo batteria IPS10 è venduto separatamente.

4

## ASPETTO ESTERNO E COMANDI

- ① Ghiera per regolazione diottrica
- ② Leva per il gruppo batteria
- ③ Tasto **IR**
- ④ Illuminatore IR incorporato
- ⑤ Tasto **ON**
- ⑥ IPS5 Battery Pack
- ⑦ Ghiera di messa a fuoco della lente
- ⑧ Tasto **UP**
- ⑨ Tasto **Menu (M)**
- ⑩ Tasto **DOWN**
- ⑪ Tasto **REC**
- ⑫ Coperchio della lente
- ⑬ Slitta Weaver laterale
- ⑭ Connettore dell'illuminatore IR
- ⑮ Porta microUSB
- ⑯ Tappo giunzione illuminatore IR
- ⑰ Anello di fissaggio illuminatore IR
- ⑱ Ghiera di arresto
- ⑲ Paraluce del illuminatore IR

5

## DESCRIZIONE DEI COMANDI

Tasto	Stato dispositivo (modalità di funzionamento corrente)	Prima pressione breve	Altre pressioni brevi	Pressione prolungata
<b>ON</b> Ⓢ	Dispositivo spento	Accensione dispositivo	Spegnimento display	Spegnimento dispositivo
	Display off	Accensione dispositivo	Spegnimento display	
	Dispositivo acceso (Video / Photo)	Spegnimento display	Accensione display	
<b>UP</b> ↑	Modalità Video	Avviare SimLight	Disattivare SimLight	Wi-Fi ON/OFF
	Modalità Photo			
<b>MENU</b> M	Modalità Video	Accesso al menu attivo		Accesso al menu principale
	Modalità Photo			
<b>DOWN</b> ↓	Modalità Video	Comando zoom digitale		PIP ON/OFF
	Modalità Photo			
<b>REC</b> Ⓞ	Modalità Video	Avvio registrazione video	Interrompere registrazione video	Passaggio a modalità photo
	Modalità Photo	Scatto fotografico		Passaggio a modalità video
<b>IR</b>		Accensione Illuminatore IR / Potenza dell'infrarosso regolabile su diversi livelli		Accensione Illuminatore IR

6

## LINEE GUIDA PER L'USO

- Prima dell'utilizzo assicurarsi di aver montato il cannocchiale avendo rispettato quanto indicato nella sezione "Installazione dell'attacco".
- Conservare l'obiettivo nell'astuccio coperto.
- Spegnerne il cannocchiale dopo l'uso.
- **La garanzia si perde se lo strumento viene riparato oppure smontato!**
- Il cannocchiale funziona nell'ampia scala di temperatura. Se però il cannocchiale si è esposto al freddo, non accenderlo entro 2 o 3 ore.
- Se non si riesce a fissare facilmente il cannocchiale (senza gioco, lungo la canna) sulla fucile o nel caso dei dubbi sul fissaggio, si consiglia di contattare l'officina d'armaiolo specializzata.
- Sparare col cannocchiale non correttamente posizionato causa la spostazione di taratura che rende il tiro impossibile.
- Per assicurare il funzionamento corretto e per eliminare i guasti che provocano l'usura anticipata o la rottura, è obbligatoria la manutenzione ordinaria.

## COME UTILIZZARE IL GRUPPO BATTERIA

Il cannocchiale è dotato di un gruppo batteria Li-Ion IPS5 ricaricabile che permette un funzionamento fino a 8 ore. Ricordarsi di ricaricare il gruppo batteria prima di utilizzarlo per la prima volta.

### Ricarica:

- Sollevare la leva (C) del caricabatterie.
- Rimuovere il coperchio protettivo dal gruppo batteria.
- Installare il gruppo batteria all'interno del caricabatterie, inserendo le spine (A) della batteria nelle scanalature (B) del caricabatterie (il logo Pulsar sul gruppo batteria deve trovarsi più vicino alla leva) e premere sulla leva (C) fino allo scatto (Fig. 3).
- Al momento dell'installazione si accende e inizia a lampeggiare un indicatore LED verde (D) sul caricabatterie:
  - una volta, se la carica della batteria è compresa tra da 0% e 50%;
  - due volte, se la carica della batteria è compresa tra 51% e 75%;
  - tre volte, se la carica della batteria è compresa tra 75% e 100%;
- Se l'indicatore resta acceso con colore verde in modo continuo, la batteria è completamente carica. Per estrarre la batteria dal caricabatterie, sollevare la leva (C).
- Se l'indicatore del caricabatterie si illumina in rosso continuamente all'installazione della batteria, probabilmente il livello di carica della batteria è inferiore a quello accettabile (la batteria è scarica completamente). Tenere la batteria nel caricabatterie per un lungo periodo (alcune ore), rimuovere e reinserire. Se l'indicatore inizia a lampeggiare in verde, la batteria è buona; se mantiene illuminare in rosso, è difettosa.
- **Non utilizzare la batteria!**  
Collegare il connettore Micro-USB del cavo USB alla porta (E) del caricabatterie.
- Collegare il connettore Micro-USB al caricabatterie.
- Inserire il connettore del caricabatterie nella presa 220V.

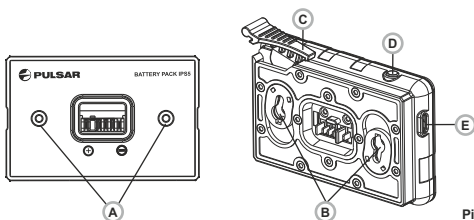

Pic.3

### Installazione:



- Rimuovere il coperchio protettivo dal gruppo batteria.
- Sollevare la leva (2).
- Installare la batteria nell'apposito vano sull'alloggiamento del dispositivo in modo che l'elemento F (fig. 1 nella guardia) sia visibile da sotto.
- Fissare in sede la batteria premendo sulla leva fino allo scatto.

### Misure di sicurezza:

- Utilizzare unicamente il caricabatterie fornito in dotazione con il gruppo batteria. L'uso di qualsiasi altro caricabatterie potrebbe danneggiare in modo irreparabile il gruppo batteria o il caricabatterie stesso, o addirittura provocare un incendio.
- **Dopo un periodo di inutilizzo prolungato, evitare di caricare o scaricare completamente la batteria.**
- **Non caricare la batteria immediatamente dopo averla spostata da un ambiente freddo a uno caldo. Attendere 30-40 minuti affinché la batteria si riscaldi.**
- Non lasciare la batteria incustodita durante la ricarica.
- In nessun caso utilizzare un caricabatterie danneggiato o modificato. Ricaricare il gruppo batteria ad una temperatura compresa tra 0 °C e +45 °C.  
In caso contrario la durata della batteria si ridurrà sensibilmente.
- Non lasciare il gruppo batteria con il caricabatterie collegato alla rete per più di 24 ore dopo una ricarica completa.
- Non esporre il gruppo batteria ad alte temperature o a fiamme libere.
- Non immergere la batteria in acqua.
- Non connettere un dispositivo esterno che abbia un assorbimento di corrente superiore ai livelli consentiti.
- Il gruppo batteria è protetto contro i cortocircuiti. In ogni caso, evitare qualsiasi situazione che possa provocare un cortocircuito.
- Non smontare né deformare il gruppo batteria.
- Non urtare né far cadere la batteria.
- La capacità della batteria tende a diminuire in caso di utilizzo a temperature inferiori a zero: non è un difetto, ma un fenomeno normale.
- Per evitare di ridurre la durata della batteria, non utilizzarla a temperature superiori a quelle riportate in tabella.
- Tenere la batteria lontano dalla portata dei bambini.

## ALIMENTAZIONE ESTERNA

Il dispositivo può essere alimentato con una fonte di alimentazione esterna, ad esempio con batterie portatili (5V).

- Collegare la fonte di alimentazione esterna alla porta **USB (15)** del dispositivo (**fig. 1** nella guardia).
- Il dispositivo inizia a funzionare con la fonte di alimentazione esterna e il gruppo batteria IPS5 inizia lentamente a ricaricarsi.
- Sul display compare l'icona della batteria  con il livello di carica in percentuale.
- Se attrezzo e' collegato dal computer o adattatore di rete or power bank, che non corrisponde allo standard Battery Charger (BC 1.0), la batteria IPS5 non si carica, si visualizza solo pittogramma dell'alimentazione esterna .
- Se il dispositivo funziona con la fonte di alimentazione esterna, ma la batteria IPS5 non è collegata, viene visualizzata l'icona .
- Quando la fonte di alimentazione esterna viene scollegata, il dispositivo inizia a funzionare con il gruppo batteria interno senza spegnersi.

## FUNZIONAMENTO

### INSTALLAZIONE DELL'ATTACCO:

- Prima di utilizzare il cannocchiale è necessario installare un attacco (che potrebbe non essere fornito in dotazione).  
I fori di montaggio nella base del cannocchiale permettono l'installazione dell'attacco in molte posizioni diverse. La scelta della posizione di installazione consente all'utente di ottenere l'estrazione pupillare corretta a seconda del tipo di fucile.
- Fissare l'attacco alla base del cannocchiale per mezzo di viti e chiave esagonale.
- Installare il cannocchiale sul fucile e controllare se la posizione è adatta all'utente.
- Se l'utente è soddisfatto della posizione, rimuovere il cannocchiale, svitare le viti a metà, applicare sigillante specifico sulla filettatura delle viti e serrare le viti fino in fondo (senza esagerare). Lasciare che il sigillante si asciughi.
- Ora il cannocchiale è pronto per essere installato sul fucile e per la taratura.
- Dopo la prima installazione del cannocchiale sul fucile, seguire le istruzioni della sezione “**Taratura**”.

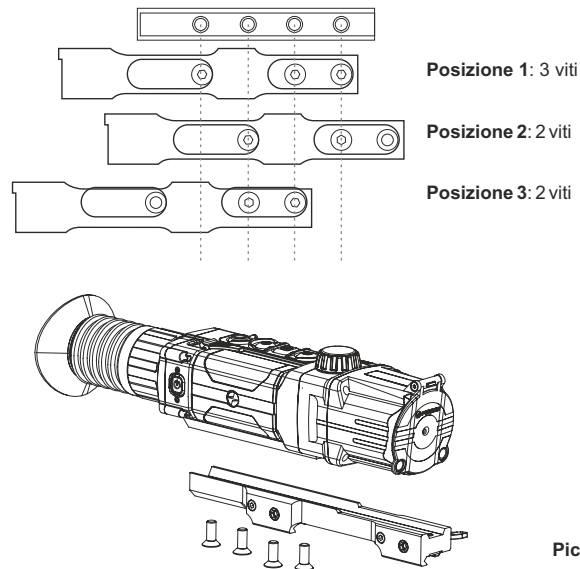









### Accensione e impostazione delle immagini

- Aprire il coperchio della lente (**12**).
- Accendere l'unità con una pressione breve del tasto **ON (5)**.
- Per ottenere un'immagine nitida delle icone sul display, ruotare la ghiera per la regolazione diottrica (**1**). Una volta eseguita questa operazione, non è più necessario ruotare la ghiera per la regolazione diottrica in base alla distanza o ad altre condizioni.
- Per mettere a fuoco l'oggetto osservato, ruotare la ghiera di messa a fuoco della lente (**7**).
- Per le impostazioni di contrasto e luminosità del display e dello zoom continuo, fare riferimento alla sezione **FUNZIONI DEL MENU ATTIVO**.
- Dopo l'uso, tenere premuto il tasto **ON** per spegnere l'unità.

## TARATURA

Sono due i metodi di taratura a disposizione del cannocchiale: la taratura con il cannocchiale nel punto di mira e la taratura tramite la funzione FREEZE. La taratura va effettuata ad una temperatura d'esercizio, eseguendo nell'ordine le operazioni seguenti:

- Montare il fucile con il cannocchiale installato su un supporto.
- Posizionare un bersaglio a una determinata distanza
- Regolare il cannocchiale seguendo le istruzioni della sezione "Accensione e impostazione immagini".
- Selezionare il profilo di taratura (vedere l'opzione del menu principale «Profilo di taratura» )
- Puntare l'arma sul bersaglio e sparare un colpo.
- Se il punto di impatto non corrisponde al punto di mira (centro del reticolo del cannocchiale), tenere premuto il tasto **M (9)** per accedere al menu principale.
- Accedere al sottomenu "Taratura"  esercitando una pressione breve sul tasto **M**.
- Impostare il valore della distanza di taratura (vedere l'opzione del menu principale "Taratura" => sottomenu "Add new distance" ).
- Accedere al sottomenu con una pressione breve sul tasto **M** 

- Selezionare l'icona  con i tasti **UP / DOWN**.
- Premere brevemente il tasto **M**.
- Sul display viene visualizzato un menu aggiuntivo per l'impostazione dei parametri di taratura. 
- Nel centro del display compare una croce ausiliaria , con le relative coordinate X e Y nell'angolo in alto a destra (vedere la fig. 5).
- Selezionare l'icona  con i tasti **UP / DOWN**. Premere brevemente il tasto **M**.
- Mantenendo il reticolo nel punto di mira, spostare la croce ausiliaria orizzontalmente o verticalmente con i tasti **UP / DOWN** relativi al reticolo fino a farla corrispondere al punto di impatto.
- **Attenzione!** Per evitare di mantenere il reticolo nel punto di mira, è possibile utilizzare la funzione FREEZE, che produce un fermo immagine della schermata di taratura (fare riferimento all'opzione del menu principale "Taratura" => sottomenu "Distanza" => sottomenu "Impostazione parametri di taratura" => sottomenu FUNZIONE FREEZE ).

- Cambiare la direzione di spostamento della croce ausiliaria da orizzontale a verticale con una pressione breve sul tasto **M (4)**.

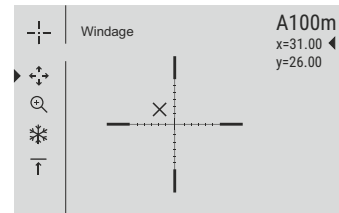

Fig.5

- Salvare la nuova posizione del reticolo esercitando una pressione prolungata sul tasto **M**.
- Il messaggio "Zeroing coordinates saved" conferma che l'operazione è riuscita.
- Si esce dal menu. Ora il reticolo si sposta verso il punto di impatto.
- Uscire dal sottomenu e sparare nuovamente un colpo: il punto di impatto ora dovrebbe corrispondere al punto di mira.

## 11



## ZOOM DIGITALE DISCRETO

Il dispositivo permette all'utente sia di aumentare rapidamente l'ingrandimento di base (fare riferimento alla riga "Zoom digitale" nella tabella delle specifiche) di due o quattro volte, sia di tornare all'ingrandimento di base. Per far funzionare lo zoom digitale discreto, premere più volte in successione il tasto **DOWN (10)**.

## 12

## FUNZIONI DEL MENU ATTIVO

Il menu attivo permette la modifica delle impostazioni di base (contrasto e luminosità del display, zoom digitale continuo, telemetro stadiametrico, informazioni sul profilo effettivo e distanza di taratura).

- Accedere al menu esercitando una pressione breve sul tasto **M (9)**.
- Per passare da una all'altra delle funzioni sotto indicate, premere più volte in successione il tasto **M**.  
Uscire dal menu esercitando una pressione prolungata sul tasto **M**. L'uscita automatica avviene dopo 3 secondi di inattività.
- **Luminosità**  – premere i tasti **UP (8) / DOWN (10)** per modificare la luminosità del display da 00 a 20.
- **Contrasto**  – premere i tasti **UP / DOWN** per modificare il contrasto del display da 00 a 20.
- **Zoom digitale**  - premere i tasti **UP / DOWN** per modificare lo zoom digitale da 1.0x a 4.0x. L'aumento dello zoom digitale continuo avviene per incrementi di 0.1x.

Il valore iniziale dello zoom digitale continuo è 1.0x se lo zoom digitale discreto non è attivo; 2.0x se lo zoom digitale discreto è 2x; 4.0x se lo zoom digitale discreto è 4x.

#### Note.

- l'ingrandimento effettivo è dato dal prodotto del valore dell'ingrandimento di base per il valore dello zoom digitale continuo. Ad esempio, se l'ingrandimento di base del cannocchiale è 3.5x e il valore dello zoom digitale continuo è 2.7x, l'ingrandimento effettivo sarà 9,4x (3,5\*2,7)

- Le impostazioni di contrasto e luminosità del display sono salvate nella memoria quando l'unità viene spenta.

**Telemetro stadiametrico**  - premere i tasti **UP/ DOWN** per modificare la distanza dall'oggetto obiettivo (fare riferimento alla sezione 17 per ulteriori dettagli).

A100 T **informazioni sul profilo effettivo** e sulla distanza di taratura al momento della taratura in questo profilo (ad esempio, profilo A e distanza di taratura 100 m).

Per passare da una distanza di taratura all'altra, utilizzare i tasti **UP e DOWN**.

13

### ● FUNZIONI DEL MENU PRINCIPALE

- Accedere al menu esercitando una pressione prolungata sul tasto **M (9)**.
- Premere i tasti **UP (8) / DOWN (10)** per passare da una all'altra delle opzioni di menu.
- La navigazione del menu è ciclica: non appena si raggiunge l'ultima opzione di menu della prima scheda, inizia la prima opzione di menu della seconda scheda.
- Accedere ad un'opzione di menu esercitando una pressione breve sul tasto **M**.
- Uscire dal menu esercitando una pressione prolungata sul tasto **M**.
- L'uscita automatica avviene dopo 10 secondi di inattività.
- All'uscita dal menu la posizione del cursore ► viene memorizzata solo per la durata della sessione di lavoro (ovvero fino allo spegnimento dell'unità). Quando si riavvia il dispositivo e si accede al menu, il cursore sarà posizionato sulla prima opzione di menu.
- Il menu comprende due Tabulazioni - per passare da una scheda all'altra, premere i pulsanti di navigazione **UP (8) e DOWN (10)**; quando si arriva all'ultima voce del menu' della prima scheda - M1- , si può passare alla prima voce del menu' -M2- della seconda e viceversa.



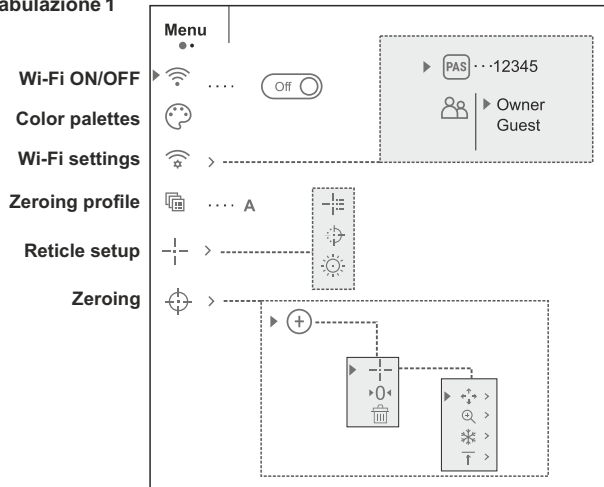

### CONTENUTO MENU:

#### Tabulazione 1

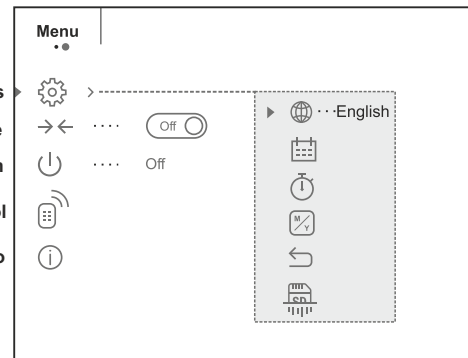

#### Tabulazione 2





 <b>Wi-Fi</b>	<b>Connessione Wi-Fi accesa / spenta</b>
▶  ... 	<ul style="list-style-type: none"> <li>• Premere e trattenere il tasto <b>M (9)</b> per accendere il menu base.</li> <li>• Con i tasti <b>UP (8)/DOWN (10)</b> scegliere submenu.</li> </ul>
▶  ... 	<ul style="list-style-type: none"> <li>• Premere in breve il tasto <b>M</b> per entrare nel submenu.</li> <li>• Attivare/disattivare la connessione Wi-Fi con una pressione breve sul tasto <b>M</b>.</li> <li>• È anche possibile attivare / disattivare la connessione Wi-Fi esercitando una pressione prolungata sul tasto <b>UP (8)</b> durante il funzionamento.</li> </ul>

 <b>Tavolozze colori</b>	<b>Selezione delle tavolozze colori.</b>
	<ul style="list-style-type: none"> <li>• Premere e trattenere il tasto <b>M (9)</b> per accendere il menu base.</li> <li>• Con i tasti <b>UP (8)/DOWN (10)</b> scegliere submenu.</li> <li>• Premere in breve il tasto <b>M</b> per entrare nel submenu.</li> <li>• Selezionare una delle tavolozze sotto indicate esercitando una pressione breve sui tasti <b>UP/DOWN</b>.</li> <li>• Confermare la scelta esercitando una pressione breve sul tasto <b>M</b>.</li> </ul>

<b>Tavolozza colore</b>	<b>Colore degli tratti del telemetro</b>
<b>“Standard”</b>	
(“bianco e nero (standard)“)	<b>Rosso</b>
<b>“Negativo”</b> (“nero e bianco.	
Inversione della tavolozza standard“)	<b>Rosso</b>
<b>“Rosso monocromatico”</b>	<b>Bianco</b>
<b>“Ultramarine”</b>	<b>Bianco</b>
<b>“Sepia”</b>	<b>Bianco</b>

Tavolozza colore "Negativo" è indicato con l'icona  nella barra di stato

 <b>Wi-Fi settings</b>	<b>Impostazione della rete Wi-Fi</b>
<b>Password setup</b>	Questa opzione di menu permette all'utente di impostare il proprio dispositivo in modo che funzioni in una rete Wi-Fi.
▶  ... 12345	Questa opzione di menu permette all'utente di impostare una password per poter accedere al visore da un dispositivo esterno. La password viene utilizzata per connettere un dispositivo esterno (ad esempio uno smartphone) al visore.

### Access level setup



- Accedere al menu principale esercitando una pressione prolungata sul tasto **M (9)**.  
Con i tasti **UP (8)/DOWN (10)** scegliere submenu.
- Accedere al sottomenu "Wi-Fi esercitando una pressione breve sul tasto **M**.
- La password predefinita **“12345”** viene visualizzata sul display.
- Impostare la password desiderata con i tasti **UP/DOWN** (UP per aumentare il valore e DOWN per ridurlo). Passare da una cifra all'altra esercitando una pressione breve sul tasto **M**.
- Salvare la password e uscire dal sottomenu esercitando una pressione prolungata sul tasto **M**.

Questa opzione di menu permette all'utente di impostare il livello di accesso richiesto dell'applicazione Stream Vision per il proprio dispositivo.

- Livello di accesso **Proprietario** (Owner). L'utente Stream Vision ha accesso completo a tutte le funzioni del dispositivo.

- Livello di accesso **Ospite** (Guest). L'utente Stream Vision ha accesso unicamente allo streaming video in tempo reale del dispositivo.

- Accedere al menu principale esercitando una pressione prolungata sul tasto **M (9)**.
- Con i tasti **UP (8)/DOWN (10)** scegliere submenu.
- Accedere al sottomenu esercitando una pressione breve sul tasto **M**.
- Impostare il livello di accesso desiderato con i tasti **UP e DOWN**.
- Salvare la scelta effettuata e uscire dal sottomenu esercitando una pressione prolungata sul tasto **M**.



### Zeroing profile

Questa opzione del menu principale consente all'utente di scegliere uno dei tre profili disponibili. Ciascun profilo comprende:

- 1) Serie di distanze con coordinate di taratura per ciascuna.
- 2) Colore del reticolo
- 3) Tipo di reticolo

È possibile servirsi di vari profili quando si utilizza il cannocchiale su fucili diversi e quando si spara con cartucce diverse.

- Accedere al menu principale esercitando una pressione prolungata sul tasto **M (9)**.
- Con i tasti **UP (8)/DOWN (10)** scegliere submenu.
- Accedere al sottomenu esercitando una pressione breve sul tasto **M**.



- Selezionare uno dei profili di taratura (indicati con le lettere A, B e C) con i tasti **UP/DOWN**.
- Confermare la scelta esercitando una pressione breve sul tasto **M**.
- Il nome del profilo selezionato compare nella barra di stato.



### Reticle setup



### Reticle type

Questa opzione del menu principale consente all'utente di selezionare la forma, il colore e la luminosità del reticolo.

#### Selezione della forma del reticolo.

- Accedere al menu principale esercitando una pressione prolungata sul tasto **M (9)**.
- Con i tasti **UP (8)/DOWN (10)** scegliere submenu.
- Accedere al sottomenu "Reticle type" esercitando una pressione breve sul tasto **M**.
- Selezionare la forma desiderata nell'elenco dei 13 reticoli con i tasti **UP/DOWN**.
- I tipo di reticolo cambiano man mano che il cursore scende lungo l'elenco di reticoli.
- Confermare la scelta esercitando una pressione breve sul tasto **M**.



### Reticle color

#### Selezione del colore del reticolo

- Accedere al menu principale esercitando una pressione prolungata sul tasto **M (9)**.
- Con i tasti **UP (8)/DOWN (10)** scegliere submenu.
- Accedere al sottomenu "Reticle color" esercitando una pressione breve sul tasto **M**.
- Selezionare il colore preferito con **UP/DOWN**: nero o bianco (colore principale), rosso, verde (colore supplementare per piccoli elementi come centro del reticolo, le tratti).
- Confermare la scelta esercitando una pressione breve sul tasto **M**.



### Reticle brightness



#### Impostazione della luminosità del reticolo

- Accedere al menu principale esercitando una pressione prolungata sul tasto **M (9)**.
- Con i tasti **UP (8)/DOWN (10)** scegliere submenu.
- Accedere al sottomenu "Reticle brightness" esercitando una pressione breve sul tasto **M**.
- Impostare la luminosità da 0 a 10 con i tasti **UP/DOWN**.
- Confermare la scelta esercitando una pressione breve sul tasto **M**.







### Zeroing (Taratura)



#### Add new distance (aggiunta di una nuova distanza):





Per tarare il fucile è necessario impostare prima una distanza di taratura.

L'utente può tarare l'arma con qualsiasi distanza compresa tra 1 e 910 m.



- Accedere al menu principale esercitando una pressione prolungata sul tasto **M (9)**.
- Con i tasti **UP (8)/DOWN (10)** scegliere submenu.
- Selezionare l'opzione  del menu principale e accedere con una pressione breve sul tasto **M**.
- Accedere al sottomenu  "Add new distance" esercitando una pressione breve sul tasto **M**.
- Impostare i valori delle varie cifre con i tasti **UP/DOWN**. Passare da una cifra all'altra esercitando  <sup>150m</sup> una pressione breve sul tasto **M**.
- Una volta impostata la distanza desiderata, tenere premuto il tasto **M** per salvarla.
- La distanza impostata per prima diventa la distanza primaria, visualizzata con l'icona  0  alla destra del valore della distanza.

**Nota:** il numero massimo di distanze di taratura per ciascun profilo è 5.

#### Gestione delle distanze:

- Accedere al menu principale esercitando una pressione prolungata sul tasto **M (9)**.
- Selezionare l'opzione del menu principale  e accedere con una pressione breve sul tasto **M**.
- Accedere al sottomenu "Gestione delle distanze" con una pressione breve sul tasto **M**: saranno visualizzate le distanze al momento della taratura
- I valori (ad esempio +7.0) visibili alla  300m ..... +7.0  +7.0  
600m ..... 0  
- Per eseguire una nuova taratura a un qualsiasi distanza, selezionare la distanza desiderata ed esercitare una pressione breve sul tasto **M**.
- La schermata di taratura che comparirà permetterà all'utente di modificare le coordinate di taratura.

### Modifica della distanza primaria.

- Selezionare una distanza non primaria e accedere al sottomenu per la gestione delle distanze con un pressione breve sul tasto **M**.
- Selezionare l'icona  - distanza primaria.
- Premere brevemente il tasto **M**.
- L'icona  accanto alla distanza selezionata conferma la modifica della distanza primaria.





### Eliminazione di una distanza aggiunta.

- Selezionare la distanza da eliminare e accedere al sottomenu per la gestione delle distanze con un pressione breve sul tasto **M**.
- Selezionare l'icona  "Delete distance".
- Nella finestra di dialogo selezionare "Yes" per eliminare la distanza e "No" per annullare l'eliminazione.
- Mentre la selezione "Yes" porta l'utente al sottomenu "Elenco delle distanze", la selezione "No" lo fa tornare alla schermata precedente "Gestione delle distanze".

**Attenzione!** Se viene eliminata la distanza primaria, la prima distanza presente nell'elenco diventa automaticamente la nuova distanza primaria.

### Menu aggiuntivo per l'impostazione dei parametri di taratura

Dopo la selezione della distanza di taratura e dopo l'accesso al sottomenu , il display visualizza i dati seguenti:

-  • **Correzione quota/deviazione causata dal vento**
-  • **Ingrandimento**
-  • **Taratura con la funzione FREEZE**
-  • **Modifica del valore della distanza corrente**

L'opzione del menu aggiuntivo "Correzione quota/deviazione causata dal vento" permette all'utente di correggere la posizione del reticolo nel modo seguente:

- Innanzitutto selezionare nel sottomenu "Gestione delle distanze" la posizione del reticolo che è da correggere.
- Selezionare l'icona  esercitando una pressione breve sul tasto **M**.
- Per una descrizione dettagliata della correzione della posizione del reticolo, fare riferimento alla sezione 9 "Taratura".



### Magnification

- Questo sottomenu consente all'utente di aumentare lo zoom digitale del cannocchiale durante la taratura, migliorando in tal modo la precisione della taratura stessa grazie a un minore valore dei clic.
- Dopo la selezione della distanza di taratura e l'accesso al sottomenu, selezionare il sottomenu "Ingrandimento" con un pressione breve sul tasto **M**.
- Selezionare il valore dello zoom digitale (ad esempio 4x) con i tasti **UP (3)/DOWN (5)**.
- Confermare la scelta esercitando una pressione breve sul tasto **M**.



### Freeze

Questa funzione è stata pensata per la taratura dell'arma.

La **caratteristica distintiva** di questa funzione è che, diversamente dal metodo di taratura con il cannocchiale nel punto di mira, **non è necessario che l'utente mantenga il cannocchiale nel punto di mira**.

- Dopo la selezione della distanza di taratura e l'accesso al sottomenu, accedere al sottomenu FREEZE con una pressione breve sul tasto **M** oppure premere brevemente il tasto ON, se si è in modalità di taratura.
- Verrà eseguito un fermo immagine (screen shot) e comparirà l'icona  sul display.
- Per una descrizione dettagliata della procedura di taratura, fare riferimento alla sezione 9 "Taratura".



### Edit distance title

#### Modifica del valore della distanza corrente

Questo sottomenu consente all'utente di modificare il valore della distanza corrente.

- Dopo la selezione della distanza di taratura e l'accesso al sottomenu, accedere al sottomenu "Edit distance title" con un pressione breve sul tasto **M**.
- Selezionare i valori delle varie cifre con i tasti **UP (3) e DOWN (5)**. Passare da una cifra all'altra esercitando una pressione breve sul tasto **M**.
- Confermare la scelta esercitando una pressione prolungata sul tasto **M**.





## General settings

Sono disponibili le impostazioni seguenti:



### Scelta della lingua di interfaccia

- Accedere al menu principale esercitando una pressione prolungata sul tasto **M (9)**.
- Accedere al sottomenu **"General settings"** esercitando una pressione breve sul tasto **M**.

Accedere al sottomenu **"Language"** esercitando una pressione breve sul tasto **M**.

- Selezionare una delle lingue di interfaccia disponibili esercitando una pressione breve sui tasti **UP/ DOWN**: inglese, francese, tedesco, spagnolo.
- Passare da una lingua all'altra esercitando una pressione breve sul tasto **M**.
- Salvare la scelta effettuata e uscire dal sottomenu esercitando una pressione prolungata sul **M**.



### Date

#### Impostazione della data

- Accedere al menu principale esercitando una pressione prolungata sul tasto **M (9)**.
- Con i tasti **UP (8)/DOWN (10)** scegliere submenu. "General settings".
- Accedere al sottomenu **"General settings"** esercitando una pressione breve sul tasto **M**.
- Accedere al sottomenu **"Date"** esercitando una pressione breve sul tasto **M**. Il formato della data viene visualizzato nel modo seguente: **YYYY/MM/DD** (anno/mese/giorno)
- Selezionare i valori corretti per l'anno, il mese e il giorno con una pressione breve sui tasti **UP/ DOWN**.
- Passare da una cifra all'altra esercitando una pressione breve sul tasto **M**.
- Salvare la data impostata e uscire dal sottomenu esercitando una pressione prolungata sul **M**.



### Time

#### Impostazione dell'ora

- Accedere al menu principale esercitando una pressione prolungata sul tasto **M (9)**.
- Con i tasti **UP (8)/DOWN (10)** scegliere submenu. "General settings".
- Accedere al sottomenu **"Time"** esercitando una pressione breve sul tasto **M**.

- Selezionare il formato dell'ora che si preferisce con una pressione breve sui tasti **UP/ DOWN**: 24 ore oppure **PM/AM**.
- Passare all'impostazione dell'ora esercitando una pressione breve sul tasto **M**.
- Selezionare il valore dell'ora con una pressione breve sui tasti **UP/ DOWN**.
- Passare all'impostazione dei minuti esercitando una pressione breve sul tasto **M**.
- Selezionare il valore dei minuti con una pressione breve sui tasti **UP/ DOWN**.
- Salvare la data impostata e uscire dal sottomenu esercitando una pressione prolungata sul **M**.

### Units of measure



#### Scelta dell'unità di misura

- Accedere al menu principale esercitando una pressione prolungata sul tasto **M (9)**.
  - Accedere al sottomenu "Scelta dell'unità di misura" esercitando una pressione breve sul tasto **M**.
  - Accedere al sottomenu **"M/Y"** esercitando una pressione breve sul tasto **M**.
  - Selezionare il formato desiderato con una pressione breve sui tasti **UP/ DOWN**, quindi premere nuovamente **M**. L'uscita dal menu avverrà in modo automatico.
- NOTA BENE: l'unità di misura selezionata vale sia per il telemetro stadiametrico che per la taratura della distanza: se si cambia l'unità di misura, anche la lettura della distanza varia.**



### Reset

#### Ripristino delle impostazioni di default

- Accedere al menu principale esercitando una pressione prolungata sul tasto **M (9)**.
- Con i tasti **UP (8)/DOWN (10)** scegliere submenu "General settings".
- Accedere al sottomenu "General settings" esercitando una pressione breve sul tasto **M**.
- Accedere al sottomenu "Default settings" esercitando una pressione breve sul **M**.
- Con una pressione breve sui tasti **UP/ DOWN**, selezionare "Yes" per avviare l'operazione di ripristino delle impostazioni di default o "No" per non avviare l'operazione.
- Confermare la scelta esercitando una pressione breve sul tasto **M**.
- Se si seleziona "Yes", sul display compare "Return default settings?" e le opzioni "Yes" e "No". Selezionare "Yes" per ripristinare le impostazioni di default.
- Se si seleziona "No", l'operazione non viene avviata e si torna al sottomenu.

**Le impostazioni seguenti verranno ripristinate ai rispettivi valori originali precedenti alle modifiche eseguite dall'utente:**

- Modalità di funzionamento del videoregistratore – video
- Modalità di funzionamento del cannocchiale: Bosco
- Profilo dell'arma - A
- Selezione del reticolo – 1
- Colore del reticolo – nero
- Luminosità del reticolo – 5
- Lingua – Inglese
- Wi-Fi – Off (password predefinita)
- Ingrandimento digitale - Off
- Tavolozza colori – standard
- Unità di misura - Metrica
- Funzione PiP – Off
- Inclinazione laterale – Off
- Spegnimento automatico – Off
- SumLight - off
- IR Illuminatore - spento



## Format

### Formattazione

Questa opzione di menu permette all'utente di formattare la scheda di memoria o la flash card del proprio dispositivo (cancellando tutti i file dalla memoria).



**La formattazione di mappa di memoria incorporata elimina senza restituzione tutti i file registrati.**

**Assicurarsi di non avere bisogno di file oppure registrare la copia backup sull'altro portatore.**

- Accedere al menu principale esercitando una pressione prolungata sul tasto **M (9)**.
- Con i tasti **UP (8)/DOWN (10)** scegliere submenu. "General settings".
- Accedere al sottomenu "**Format**" esercitando una pressione breve sul tasto **M**.
- Con una pressione breve sui tasti **UP/ DOWN**, selezionare "Yes" per formattare la scheda di memoria o "No" per tornare al sottomenu.
- Confermare la scelta esercitando una pressione breve sul tasto **M**.

Se si seleziona "Yes", sul display compare "Do you want to format memory card?" e le opzioni "Yes" e "No". Selezionare "Yes" per avviare la formattazione della scheda di memoria.

- Il messaggio «Memory card formatting» indica che è in corso la formattazione.
- Se la formattazione è stata completata, viene visualizzato il messaggio «Formatting complete»
- Se si seleziona "No", la formattazione non viene avviata e si torna al sottomenu.



### Side incline

Questa opzione permette all'utente di attivare/disattivare l'inclinazione laterale (orizzontale) dell'arma. L'inclinazione laterale è indicata da frecce "settoriali" sui bordi della linea orizzontale del reticolo. Le frecce mostrano la direzione in cui l'utente dovrebbe spostare il fucile per riuscire ad annullare l'inclinazione laterale.

Le modalità di inclinazione laterale sono tre:

**5°-10°** - freccia un settore;

**10°-20°** - freccia due settori;

**>20°** - freccia tre settori.

Un'inclinazione laterale inferiore a 5° non viene visualizzata sul display.

- Accedere al menu principale esercitando una pressione prolungata sul tasto **M (9)**.
- Accedere al sottomenu "Inclinazione laterale" esercitando una pressione breve sul tasto **M**.
- Con i tasti **UP (3)/ DOWN (5)** selezionare "On" per attivare l'inclinazione laterale e «Off» per disattivarla.

Confermare la scelta esercitando una pressione breve sul tasto **M**.



### Auto shutdown

#### Spegnimento automatico



Questa opzione consente all'utente di attivare lo spegnimento automatico: il cannocchiale riconosce se il mirino del fucile si trova in posizione di tiro. Lo spegnimento automatico entra in azione dopo che l'utente ha spostato il mirino rispetto all'asse ottico:

verso l'alto > 70°; verso il basso >70°; verso sinistra >30°; verso destra >30°.

- Accedere al menu principale esercitando una pressione prolungata sul tasto **M (9)**.
- Accedere al sottomenu esercitando una pressione breve sul tasto **M**.
- Con i tasti **UP/ DOWN** selezionare il periodo di tempo (1 min, 3 min, 5 min) alla scadenza del quale il cannocchiale si spegnerà automaticamente. Selezionare "Off" per disattivare lo spegnimento automatico.

- Confermare la scelta esercitando una pressione breve sul tasto **M**.

**Nota:** rispettive icone sulla barra di stato visualizzano lo stato della funzione:

- funzione è disattivata:  off
- tempo scelto per disinserimento automatico (i.e. 1 min):  1 min



## Remote Control

### Attivazione del telecomando.

Prima di iniziare ad utilizzare il telecomando, ricordarsi di attivarlo nel modo seguente:

- Accedere al menu principale esercitando una pressione prolungata sul tasto **M (9)**.
- Accedere al sottomenu esercitando una pressione breve sul tasto **M**.
- Il conto alla rovescia si avvia (30 sec), entro i quali tenere premuto un qualsiasi tasto del telecomando per due secondi.
- Se l'operazione è stata completata, verrà visualizzato il messaggio «Connection successful». In caso di errore, viene visualizzato il messaggio «Connection failed». Ripetere la procedura.
- Il telecomando è stato attivato ed è pronto per l'uso.



## Info

- Accedere al menu principale esercitando una pressione prolungata sul tasto **M (9)**.
  - Con i tasti **UP (8)/DOWN (10)** scegliere sottomenu «Info».
  - Accedere al sottomenu esercitando una pressione breve sul tasto **M**.
- Questa opzione consente all'utente di visualizzare le informazioni seguenti relative al dispositivo:
- Nome completo
  - Numero SKU
  - Numero di serie
  - Versione software
  - Versione hardware
  - Informazioni di servizio

14

## BARRA DI STATO

La barra di stato è posizionata nella parte inferiore del display e presenta le informazioni relative allo stato di funzionamento effettivo del cannocchiale, incluso quanto segue:

- Tavolozza colore (standard - si attivo)
- Profilo di taratura effettivo (ad esempio A)
- Distanza di taratura\* (ad esempio, 100 m)
- SumLight (on/off)
- Funzionamento dell'illuminatore IR (livello di potenza 3)
- Ingrandimento completo corrente
- Connessione Wi-Fi
- Funzione «Spegnimento automatico» (ad esempio 1 minuto)
- Tempo di esecuzione
- Livello di carica della batteria (se il cannocchiale è alimentato dal gruppo batteria) oppure
- Indicatore di alimentazione batteria esterna (se il cannocchiale è alimentato da una fonte di alimentazione esterna) oppure
- Carica della batteria con livello corrente in percentuale (se la batteria è installata o è in ricarica con una fonte d'alimentazione esterna)



\* Quando la taratura non è stata effettuata oppure quando si seleziona il reticolo «empty» (nessun reticolo sul display) non c'è rilevazione della distanza. La barra di stato mostra la misura della distanza della taratura iniziale; dopo aver memorizzato più distanze di azzeramento, la barra di stato mostrerà il valore della distanza selezionata nel hot menu.



15

## ILLUMINATORE IR

Il dispositivo è attrezzato dell'illuminatore IR rimovibile portatile operante sulla lunghezza d'onda 940 nm che permette d'aumentare la distanza d'osservazione nelle condizioni dell'illuminazione bassa oppure nel buio assoluto.

- Assicurarsi che l'illuminatore IR montato e connesso al dispositivo – sul display si visualizza la pictogramma attaccato  o staccato . Per attivare l'illuminatore IR: accendere il dispositivo con il tasto ON,
- premere in breve il tasto **IR (3)** sull'estremo dell'illuminatore. Il livello di potenza default – minimo (IR1).

La pictogramma dell'illuminatore IR con il livello di potenza si visualizza nella barra di stato.

- Per cambiare il livello di potenza ( IR «10 IR «11) premere in breve IR.
- Per focalizzazione della macchia IR girare il paraluce dell'illuminatore (19).
- Per spegnere l'illuminatore premere e trattenere il tasto IR.
- Per rimuovere l'illuminatore girare il anello di fissaggio (17) nel senso antiorario. Avvitare il tappo giunzione (16).
- Invece dell'illuminatore IR dal set di fornitura potete installare:
  - illuminatore IR laser **Pulsar Ultra AL-915** (#79138), che funziona nel campo invisibile 915nm

#### Nota:





- Con spegnimento dell'illuminatore IR il livello della potenza non si memorizza nella memoria del cannocchiale. Con l'attivazione di dell'illuminatore si attiva sul livello di potenza minimo IR1.
- Se la centratura della macchia luminosa dell'illuminatore IR sul verticale o orizzontale e' necessaria, girare la ghiera di arresto (18) a 5-10 gradi nel senso antiorario; con spostamento trasversale della montatura abbinare la macchia luminosa con l'immagine osservata con il cannocchiale. Fissare la ghiera di arresto.

16



## ● FUNZIONE WI-FI

Il cannocchiale è dotato dell'opzione di connessione wireless (Wi-Fi) che lo collega ad apparecchi esterni (PC, laptop, smartphone).

- Accendere il modulo wireless esercitando una pressione prolungata sul tasto **UP (8)**. Il funzionamento della funzione Wi-Fi è visualizzato nella barra di stato nel modo seguente:

Stato connessione	Indicazione barra di stato
Funzione Wi-Fi spenta	Icona 
Funzione Wi-Fi attivata dall'utente, la funzione Wi-Fi nel dispositivo è in corso di attivazione	Icona 
Funzione Wi-Fi accesa, senza connessione con il dispositivo	Icona 
Funzione Wi-Fi accesa, il dispositivo è collegato	Icona 

- Il dispositivo è rilevato da un dispositivo esterno come l'apparecchio **DIGISIGHT ULTRA\_XXXX**, in cui **XXXX** sono le ultime quattro cifre del numero di serie del dispositivo.

- Una volta generata la password su un apparecchio esterno (fare riferimento all'opzione di menu "Impostazione della rete Wi-Fi" della sezione "Funzioni del menu principale" del presente manuale utente) e stabilita la connessione, l'icona  nella barra di stato cambia in  e la trasmissione del segnale video al display del dispositivo esterno inizia automaticamente.

17

## ● FUNZIONE "SUMLIGHT™"

- Funzione **SumLight™** permette aumentare significativamente il livello sensibile di matrice CCD nel caso di abbassamento del livello di illuminazione così dando la possibilità di osservare nelle condizioni di illuminazione bassa senza usare illuminatore IR.
- Per attivare la funzione **SumLight™** premere in breve il tasto **UP (8)**.
- Per spegnere premere ancora in breve il tasto **UP**.
- Pictogramma "**SumLight™**" (attivata **S** o disattivata ) si visualizza sulla linea status.

**Attenzione! Con l'attivazione di SumLight™ il livello sonoro sull'immagine si aumenta, la frequenza di cambiamento di immagini si diminuisce, l'immagine si rallenta – con lo spostamento del cannocchiale brusco l'immagine può essere e' poco chiara, questi effetti non sono i difetti. Sul display del cannocchiale i punti bianchi illuminati (pixel) potrebbero essere visualizzati, la quantità dei punti può aumentare con l'attivazione della funzione SumLight™ – cio' e' legato alle particolarità del funzionamento di questa funzione ed anche non e' considerato un difetto.**

18

## ● FUNZIONE DI VIDEOREGISTRAZIONE E FOTOGRAFIA

I cannocchiali sono dotati della funzione di videoregistrazione e fotografia dell'immagine obiettivo nella scheda di memoria interna. Prima di usare questa funzione, leggere le opzioni di menu "Impostazione data" e "Impostazione ora" della sezione "Funzioni del menu principale".

**Il registratore incorporato funziona in due modalità:**

- **Foto** (fotografia; nell'angolo a sinistra in alto del display è visibile l'icona di una macchina fotografica ,

Se il numero stimato di fotografie che è possibile salvare nella flash card è superiore a 100, compare il messaggio «>100».

- **Video** (videoregistrazione; nell'angolo a sinistra in alto del display sono visibili: icona videoregistratore , risoluzione video corrente, tempo totale video rimasto in formato **HH:MM:SS** (ore:minuti:secondi)).

### Modalità foto. Fotografia

- Passare alla modalità **Foto**.
- Scattare una fotografia esercitando una pressione breve sul tasto **REC (11)**. L'immagine si ferma per 0,5 secondi e la fotografia viene salvata nella memoria interna.

### Modalità video. Videoregistrazione

- Per passare alla modalità Video, esercitare una pressione prolungata sul tasto **REC (11)**.
- Iniziare la videoregistrazione esercitando una pressione breve sul tasto **REC**.
- Quando si inizia a registrare un video, scompare l'icona . Al suo posto sono visibili l'icona **Rec** e il tempo di registrazione nel formato **MM:SS** (minuti:secondi)
- Per fare una pausa e riprendere la videoregistrazione, esercitare una pressione breve sul tasto **REC**.
- Per interrompere la videoregistrazione, esercitare una pressione prolungata sul tasto **REC**.

I file video sono salvati nella scheda di memoria:

- dopo che il video è stato interrotto o dopo che è stata scattata una fotografia;
- allo spegnimento del cannocchiale, se la registrazione era attiva;
- quando la scheda di memoria si riempie troppo durante la registrazione (compare il messaggio "Memoria piena").

#### Note:

- è possibile accedere e operare nel menu durante la videoregistrazione;
- le foto e i video registrati sono salvati nella scheda di memoria incorporata nel formato **img\_xxx.jpg (foto)**; **video\_xxx.avi (video)**. xxx è il contatore a tre cifre per video e foto;
- il contatore per file multimediali non può essere reimpostato;
- se un file viene cancellato dall'elenco, il suo numero non viene preso da un altro file;

- quando il contatore è pieno, viene creata una nuova cartella: **img\_xxxx** in cui **xxxx** è il contatore della cartella.
- la durata massima di un file registrato è di sette minuti. Allo scadere dei sette minuti, il video viene registrato in un nuovo file. Il numero dei file registrati è limitato dalla capacità della memoria interna dell'unità.
- controllare regolarmente la capacità ancora libera della memoria interna e, eventualmente, spostare il materiale registrato su un altro mezzo di memorizzazione per liberare lo spazio nella scheda della memoria interna;
- i dati grafici (barra di stato, icone e altro) non sono visibili nei file video / foto registrati.

#### IMPORTANTE!

Per riprodurre i file registrati con cannocchiali Digisight Ultra, sui computer basati su iOS, si consiglia di usare il video player **VLC** o lettore **Elmedia Video Player**.

Il Link per il download e codici QR sono riportati di seguito:



VLC VIDEO PLAYER

<http://www.videolan.org/vlc/download-macosx.html>



ELMEDIA VIDEO PLAYER

<https://itunes.apple.com/us/app/elmedia-multiformat-video/id937759555?mt=12>

19

## TELEMETRO STADIAMETRICO

I cannocchiali sono dotati di un telemetro stadiametrico che permette all'utente di valutare la distanza approssimativa di un oggetto di dimensioni note.

- Selezionare la funzione "Telemetro stadiametrico" esercitando una pressione breve sul tasto **M (9)** e selezionare l'icona 
- Sul display sarà possibile vedere le barre di misurazione, le icone di tre oggetti di riferimento e le rispettive distanze dei tre oggetti.



- Gli oggetti di riferimento preimpostati sono tre:

- **Lepre:** altezza 0,3 m
- **Cinghiale:** altezza 0,7 m
- **Cervo:** altezza 1,7 m

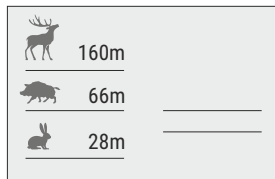

Spostare la barra fissa inferiore sotto l'oggetto obiettivo e, premendo i tasti **UP/ DOWN**, spostare la barra orizzontale

superiore relativa alla barra fissa inferiore finché l'oggetto si trova completamente tra i due cursori. La distanza dell'oggetto viene ricalcolata automaticamente man mano che l'utente sposta la linea superiore.

- Se l'operazione non avviene entro 10 secondi, le informazioni scompaiono dal display.
- Per selezionare l'unità di misura (metri o iarde), passare alla rispettiva opzione di menu.
- Prima di essere visualizzato sul display, il valore di una distanza misurata viene arrotondato per eccesso fino a 5 m per valori più alti e per difetto fino a 1 m per valori più bassi.
- Per uscire dalla modalità telemetro, esercitare una pressione breve sul tasto **MENU** o aspettare 10 secondi (uscita automatica).

20

## ● FUNZIONE DI SPEGNIMENTO DISPLAY

La funzione di spegnimento display (DISPLAY OFF) attiva la modalità di stand-by, che permette di accendere rapidamente il dispositivo.

### Scenari operativi per la funzione di spegnimento display

**Scenario 1.** Il dispositivo è spento. Accendere il dispositivo e attivare «Display off».

- Accendere il dispositivo esercitando una pressione breve sul tasto **ON**.
- Attivare «**Display off**» esercitando una pressione prolungata sul tasto **ON**. Viene visualizzato il messaggio «**Display off**» con il conto alla rovescia.
- Rilasciare il tasto **ON**.



**Scenario 2.** La funzione di spegnimento display è accesa, il dispositivo deve essere spento.

- Tenere premuto il tasto **ON**. Viene visualizzato il messaggio «**Display off**» con il conto alla rovescia (1,2,3)

- Tenere premuto il tasto **ON** finché il dispositivo si spegne (il dispositivo si spegne una volta raggiunto "1").

21

## ● FUNZIONE PiP

La funzione **PiP** ("Picture in Picture") permette all'utente di vedere un'immagine zoomata simultaneamente all'immagine principale in una finestra dedicata.

- Attivare/disattivare la funzione **PiP** esercitando una pressione prolungata sul tasto **DOWN (10)**.
- Modificare il livello di zoom nella finestra **PiP** esercitando una pressione breve sul tasto **DOWN**.
- L'immagine zoomata è visualizzata in una finestra dedicata, mentre viene mostrato l'intero ingrandimento.
- Il resto dell'immagine è visibile soltanto con l'ingrandimento ottico (zoom digitale spento).
- Quando la funzione **PiP** non è attiva, l'immagine viene mostrata con l'ingrandimento intero impostato per la funzione **PiP**.

22

## ● STREAM VISION

I cannocchiali supportano la tecnologia Stream Vision, che permette all'utente di trasmettere un'immagine dal display del proprio visore a uno smartphone o tablet PC tramite Wi-Fi in tempo reale. Ulteriori linee guida su Stream Vision si possono trovare sul nostro sito web [www.pulsar-nv.com](http://www.pulsar-nv.com)

**Nota:** L'applicazione Stream Vision permette all'utente di aggiornare le caratteristiche del firmware del proprio visore.

Effettuare la scansione dei codici QR per scaricare gratuitamente Stream Vision:

Google Play  
(Android OS):



iTunes (iOS):



23

## ● CONNESSIONE A PC VIA USB

- Collegare un'estremità del cavo **USB** alla porta **Micro-USB (15)** del dispositivo e l'altra estremità alla porta USB del PC / laptop.
- Accendere il dispositivo esercitando una pressione breve sul tasto **ON (5)** (se un dispositivo è stato spento, non può essere rilevato dal computer).



- Il dispositivo dell'utente verrà rilevato automaticamente dal computer: non è necessario installare driver.
- Sul display saranno visualizzate due modalità di connessione:  
**Dispositivo di memoria di massa USB** (memoria esterna) e **Alimentazione**.
- Selezionare la modalità di connessione con i tasti **UP/DOWN**.
- Confermare la scelta esercitando una pressione breve sul tasto **M**.

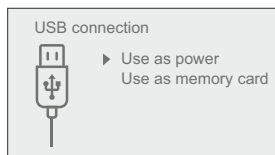

#### Modalità di connessione:

- **Dispositivo di memoria di massa USB (memoria esterna).** In questa modalità il dispositivo viene rilevato dal computer come flash card. Questa modalità è stata pensata per funzionare con i file salvati nella memoria del dispositivo. Le funzioni del dispositivo non sono disponibili in questa modalità; il dispositivo si spegne automaticamente. Se al momento di effettuare la connessione era in corso una videoregistrazione, la registrazione si interrompe e il video viene salvato.
- **Alimentazione.**  
 In questa modalità il PC / laptop è utilizzato come una fonte di alimentazione esterna. La barra di stato visualizza l'icona .  
 Il dispositivo continua a funzionare e tutte le funzioni sono disponibili.  
**Nota:** Il gruppo batteria installato nel dispositivo non è sotto carica!

#### • Disconnessione USB.

Quando la **USB** viene scollegata dal dispositivo e la connessione è in modalità Dispositivo di memoria di massa USB, il dispositivo rimane SPENTO. ACCENDERE il dispositivo affinché continui a funzionare. Quando la USB viene scollegata dal dispositivo in modalità Alimentazione, il dispositivo continua a funzionare con il gruppo batteria, se disponibile, e dispone di una carica sufficiente.

## 24

### ● TELECOMANDO WIRELESS

Il telecomando wireless (RC) duplica le funzioni di ACCENSIONE, zoom digitale, avvio / arresto video e navigazione nel menu.

**I comandi del telecomando wireless sono:**

- **Tasto ON (20):** duplica le funzioni del tasto **ON (5)**.
- **Tasto (21):** attiva lo zoom digitale. Funzione **PIP**.
- **Tasto (22):** duplica le funzioni del tasto **REC (6)**.
- **Controller (23):** duplica le funzioni del tasto **M (9)**, se premuto; duplica le funzioni di **UP (8)/DOWN (10)** se ruotato (nel menu attivo / principale).

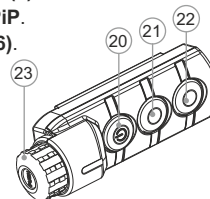

	Controller (23)	Tasto ON (20)	Tasto ZOOM (21)	Tasto REC (22)
<b>Pressione breve</b>	Accesso al menu attivo	Accendere l'unità	Attivare zoom continuo	Attivare registrazione video
<b>Pressione prolungata</b>	Accesso al menu base	Spegnere display/l'unità	Attivare PIP	Scegliere tra le modalità video/photo
<b>Giro nel senso orario</b>	Incrementare parametro, spostamento su	—	—	—
<b>Giro nel senso antiorario</b>	Decrementare parametro, spostamento giù	—	—	—

## 25

### ● USO DELLA SLITTA WEAVER

Il Digisight Ultra è dotato della slitta ausiliare Weaver (**13**) con il quale potete installare gli accessori ausiliari (prima si smonta illuminatore IR portatile).

- LED illuminatore IR Pulsar-805/Pulsar-940/Pulsar- X850 (#79071/79076/79074)
- Illuminatore IR laser Pulsar AL915 (#79132)

## ● VERIFICA TECNICA

### Controllare:

- Aspetto esterno (l'alloggiamento non deve presentare fessure).
- Lo stato dell'obiettivo e delle lenti oculari (non devono presentare fessure, macchie, polvere, incrostazioni ecc.).
- Lo stato del gruppo batteria (deve essere carico) e dei terminali elettrici (assenza di ossidazione).
- Corretto funzionamento dei comandi.

## ● MANUTENZIONE

La manutenzione, che va effettuata non meno di due volte l'anno, deve comportare gli interventi seguenti:

- Mantenere pulite le superfici esterne in plastica e metallo, eliminando polvere e sporcizia mediante un panno morbido inumidito con detergente sintetico.
- Pulire i terminali elettrici del gruppo batteria e del vano batteria utilizzando un solvente naturale non grasso.
- Controllare l'obiettivo e le lenti oculari. Se necessario, eliminare polvere e sabbia (utilizzando preferibilmente un metodo senza contatto). Pulire le superfici esterne delle lenti con un prodotto specifico.

## ● CONSERVAZIONE

Si conservi lo strumento nell'astuccio in un ambiente secco e ben ventilato. Per un lungo immagazzinamento rimuovere le batterie.-ventilated space.

## ● RISOLUZIONE DEI PROBLEMI

La tabella seguente elenca alcuni dei problemi che potrebbero presentarsi durante l'uso del dispositivo. Se il problema non figura nell'elenco oppure se l'azione correttiva consigliata non risolve il problema, l'unità deve essere restituita affinché sia riparata.

Problema	Controllo	Azione correttiva
Il visore non si accende.	Il gruppo batteria è scarico.	Caricare la batteria.
L'unità non funziona con una fonte di alimentazione esterna.	Il cavo USB è danneggiato.	Sostituire il cavo USB.
	L'alimentazione esterna è scarica.	Caricare l'alimentazione esterna (se necessario).
L'immagine è troppo scura.	Il livello di luminosità o di contrasto è troppo basso.	Regolare la luminosità / il contrasto.
Immagine del segno non chiara e non si riesce a centrare l'oculare.	L'oculare non può correggere le diottrie.	Se si usano occhiali con lenti più di +/- 4, si segua il visore tramite l'oculare con gli occhiali.
Immagine del segno chiara, l'immagine dell'oggetto alla distanza di meno 30 m non è chiara.	Polvere e/o condensato sulle superfici esterne dell'obiettivo e dell'oculare.	Pulire superfici esterne con la stoffa di cotone. Asciugare il cannocchiale per 4 ore nell'ambiente caldo.
	Il obiettivo non è a fuoco.	Regolare la qualità dell'immagine ruotando l'obiettivo.
Allo sparo il segno si sposta.	Manca fissamento rigido del cannocchiale sul fucile oppure l'attacco non è serrato con il fissaggio filettato.	Controllare il fissaggio del cannocchiale. Verificare il titolo di cartuccia, se precisamente quello usato nelle prove del cannocchiale. Se la cartuccia era usata per le prove d'estate ed adesso è l'inverno (o all'contrario), l'eventuale spostamento del punto zero non è escluso.
Cannocchiale non si centra.	Regolazione non è corretta.	Per la regolazione dello strumento vedere sezione "Operatività". Controllare superfici esterne di lenti d'obiettivo e d'oculare, pulire se il caso, rimuovere polvere, condensato, brina ecc. Alle temperature basse si può ricorrere al rivestimento anti appannato come per esempio per gli occhiali correttivi.
	Il fucile è usato durante il giorno a lunghe distanze.	Controllare la messa a fuoco nella notte.

<b>Problem</b>	<b>Check</b>	<b>Corrective action</b>
Non è possibile accendere il dispositivo con il telecomando wireless.	Il telecomando non è stato attivato. Batteria scarica.	Attivare il telecomando seguendo le istruzioni. Installare una nuova batteria CR2032.
Non è possibile collegare lo smartphone o il tablet PC al dispositivo.	La password nell'unità è stata cambiata.  La presenza di troppe reti Wi-Fi nell'area in cui il cannocchiale viene utilizzato può causare interferenze nel segnale.	Cancellare la rete e collegare di nuovo, immettendo la password salvata nel dispositivo.  Per garantire una corretta e stabile prestazione del Wi-Fi, spostarsi con il cannocchiale in un'area in cui le reti Wi-Fi sono scarse o assenti.
Scarsa qualità dell'immagine / Campo di rilevazione ridotto.	I problemi descritti possono insorgere in condizioni meteorologiche avverse (neve, pioggia, nebbia, ecc.).	
L'illuminatore IR incorporato non funziona.	Controllare e pulire i contatti nel cannocchiale e nell'illuminatore illuminatore IR: accertarsi che non ci siano contatti bloccati.	
Segno appena visibile, che non ostacola la distanza di localizzazione e l'efficienza de l'osservazione si può notare sul display dopo aver attivato l'illuminatore laser IR (ad esempio, AL915).	Questo è un effetto normale per illuminatore eye-safe.	

## ТЕХНИЧЕСКИЕ ХАРАКТЕРИСТИКИ

<b>Модель</b>	<b>N355</b>
<b>SKU# (кронштейн Weaver / без кронштейна)</b>	<b>76370/76370X</b>
<b>Оптические характеристики:</b>	
Поколение	Digital
Увеличение, х	3,5
Главный цифровой зум, х	3,5-14
Цифровой зум	x2 / x4
Относительное отверстие, D/f	1:1.2
Поле зрения (при 3,5x) (на 100м), угл. град. / м	6 / 11,1
Удаление выходного зрачка, мм	50
Диаметр выходного зрачка, мм	5
Макс. дистанция наблюдения животного ростом 1,7м, м	500
Диоптрийная подстройка окуляра, диоптрий	±5
Мин. дистанция фокусировки, м	5
<b>Прицельная метка</b>	
Цена клика, мм на 100 м (Г/В)	17/17
Диапазон выверок, мм на 100 м(Г/В)	1360 (80 кликов)/ 1700 (100 кликов)
<b>Электронные характеристики</b>	
Чувствительность прицела, не более, мВт (длина волны 780 нм, 25 шт/мм разрешение)	1.5x10 <sup>6</sup>
Чувствительность прицела, не более, мВт (длина волны 915 нм, 25 шт/мм разрешение)	5.5x10 <sup>5</sup>
Разрешение/тип матрицы, пикс	CCD / 752x582
Тип / Разрешение дисплея, пикс	AMOLED / 640x480
<b>Съемный ИК-осветитель:</b>	
Тип / Длина волны, нм	LED / 940
<b>Эксплуатационные характеристики:</b>	
Напряжение питания, В	3,1-4,2
Тип батарей / Емкость / Выходное номинальное напряжение	Li-Ion Battery Pack IPS5 / 5000 мАч / DC 3,7 В
Внешнее питание	5В (USB)
Время работы от батареи IPS5 при t=22 °C (ИК выкл. / вкл.), ч	8 / 5
Макс. ударная стойкость на нарезном оружии, Джоулей	6000
Макс. ударная стойкость на гладкоствольном оружии, калибр	12
Степень защиты, код IP (IEC60529)	IPX7
Рабочая температура	-25 °C... +50 °C
Габариты (без кронштейна), мм	314x67x91
Масса (с/без батарей), кг	0,87 / 0,74
<b>Видеорекордер</b>	
Разрешение видео/фото, пикселей	640x480
Формат видеозаписи / фото	.avi / .jpg
Объем встроенной памяти	8 Гб
Емкость встроенной памяти	150 мин видео или более 10 000 фото
<b>Wi-Fi канал</b>	
Частота	2,4 ГГц
Стандарт	802.11 b/g/n
Дальность приема в прямой видимости, м	15

### 1

## КОМПЛЕКТ ПОСТАВКИ

- Прицел Digisight Ultra
- Чехол
- Беспроводной ПДУ
- Аккумуляторная батарея
- Зарядное устройство к аккумуляторной батарее
- Сетевое устройство
- Кабель microUSB
- Заглушка разъема ИК-осветителя
- Кронштейн (с винтами и шестигранным ключом)\*\*
- Инструкция по эксплуатации
- Салфетка для чистки оптики
- Гарантийный талон

\* Для модели 76370

- Для улучшения потребительских свойств изделия в его конструкцию и программное обеспечение могут вноситься усовершенствования.

- Актуальную версию инструкции по эксплуатации Вы можете найти на сайте [www.pulsar-nv.com](http://www.pulsar-nv.com)

### 2

## ОПИСАНИЕ

Прицел ночного видения **Digisight Ultra N355** предназначен для наблюдения и ведения прицельной стрельбы в сумеречное и ночное время. В условиях низкой освещенности (отсутствие света звезд и луны) рекомендуется использование съемного инфракрасного осветителя с длиной волны 940нм.

Ваш прицел - универсальный прицел ночного видения, идеально подходит для различных сфер профессионального и любительского применения, включая охоту, спортивную стрельбу, ночную видеосъемку, наблюдение.

### 3

## ОСОБЕННОСТИ

### Ключевые особенности:

- Дальность ночного наблюдения до 500 м
- Цветовые палитры
- Переменное увеличение
- Ударная стойкость на крупных калибрах: 12 кал., 9.3x64, .375H&N
- Большое удаление выходного зрачка
- 3 профиля / 15 дистанций пристрелки
- Интеграция с iOS и Android устройствами
- Встроенный видео- и аудиорекордер
- До 8 часов непрерывной работы в режиме Wi-Fi
- Полная водонепроницаемость (IPX7)

## Прочие особенности:

- 13 электронных меток
- Пристрелка Zoom
- Функция отключения дисплея
- Сменный ИК-осветитель дальнего действия
- Широкий диапазон эксплуатационных температур (-25...+50°C)
- Wi-Fi. Дистанционное управление и наблюдение со смартфона
- Youtube. Прямая видеотрансляция и запись в Интернет через смартфон и с помощью приложения Stream Vision
- Индикация угла завала
- Стadiометрический дальномер
- Поддержка питания от Power Bank
- Информативный графический интерфейс
- Обновляемое программное обеспечение

## Батарея Battery Pack

- Быстросменные блоки питания IPS5 или IPS10\*

\* IPS10 продается отдельно.

## 4

### ЭЛЕМЕНТЫ ПРИЦЕЛА И ОРГАНЫ УПРАВЛЕНИЯ

- 1 Кольцо диоптрийной настройки окуляра
- 2 Рычаг
- 3 Кнопка **IR**
- 4 Съёмный ИК-осветитель
- 5 Кнопка **ON**
- 6 Аккумуляторная батарея
- 7 Ручка фокусировки объектива
- 8 Кнопка **UP**
- 9 Кнопка **M (MENU)**
- 10 Кнопка **DOWN**
- 11 Кнопка **REC**
- 12 Крышка объектива
- 13 Боковая планка Weaver
- 14 Разъем для установки ИК-осветителя
- 15 Порт microUSB
- 16 Заглушка разъема ИК-осветителя
- 17 Кольцо крепления ИК-осветителя
- 18 Стопорное кольцо
- 19 Бленда ИК-осветителя

## 5

### РАБОТА КНОПОК

Кнопка	Режим работы	1 короткое нажатие	2 короткое нажатие	Длительное нажатие
<b>ON</b>	Прицел выключен	Включение прицела	Выключение дисплея (Display OFF)	Выключение прицела
	Режим Display Off	Включение дисплея	Выключение дисплея (Display OFF)	
	Прицел включен Video / Photo	Выключение дисплея (Display OFF)	Включение дисплея	
<b>UP</b>	Video	Включение функции «SumLight»	Выключение функции «SumLight»	Вкл./выкл. WiFi
	Photo			
<b>MENU (M)</b>	Video	Вход в меню быстрого доступа		Вход в основное меню
	Photo			
<b>DOWN</b>	Video	Изменение увеличения (Zoom)		Вкл./выкл. PiP
	Photo			
<b>REC</b>	Video	Включение записи видео	Выключение записи видео	Переход к режиму Photo
	Photo	Фотографирование		Переход к режиму Video
<b>IR</b>		Включение ИК-осветителя / Переключение режимов		Выключение ИК-осветителя

## 6

### ОСОБЕННОСТИ ЭКСПЛУАТАЦИИ

Прицел ночного видения предназначен для длительного использования. Для обеспечения долговечности и полной работоспособности придерживайтесь следующих рекомендаций:

- Перед началом эксплуатации прицела убедитесь, что Вы установили и зафиксировали кронштейн согласно указаниям раздела **“Установка кронштейна”**.
- Выключите прицел после использования.
- Прицел не предназначен для погружения в воду.
- **Самостоятельно ремонтировать и разбирать гарантийный прицел запрещается!**
- Прицел может эксплуатироваться в широком диапазоне температур. Если прицел эксплуатировался на холоде и был внесен в теплое помещение, не вынимайте его из чехла в течение не менее 2-3 часов, это позволит предотвратить появление конденсата на внешних оптических элементах.

- Если Вам не удалось легко и надежно (без люфта, строго вдоль линии ствола) установить прицел на ружье или у Вас имеются сомнения в правильности крепежа, обратитесь в специализированную оружейную мастерскую. **Стрельба с неправильно установленным прицелом снижает точность попадания в цель!**
- Для обеспечения безотказной работы, предупреждения и устранения причин, вызывающих преждевременный износ или выход из строя узлов и деталей, своевременно осуществляйте технический осмотр и обслуживание прицела.

7

## ИСПОЛЬЗОВАНИЕ АККУМУЛЯТОРНОЙ БАТАРЕИ

Прицелы поставляются с перезаряжаемой литий-ионной батареей Battery Pack IPS5, которая позволяет использовать прицел на протяжении до 8 часов. Перед первым использованием батарею следует зарядить.

### Зарядка:

- Поднимите рычаг (C) зарядного устройства.
- Снимите защитную крышку с аккумуляторной батареи.
- Установите аккумуляторную батарею в зарядное устройство, вставив штыри (A) батареи в пазы (B) зарядного устройства – логотип Pulsar на батарее должен находиться ближе к рычагу, защелкните рычаг (C) (см. рис. 3).
- При установке на зарядном устройстве загорится индикатор (D) зеленого цвета и начнет кратко мигать с определенным интервалом:
  - один раз, если заряд батареи составляет от 0 до 50%;
  - два раза, если заряд батареи от 51 до 75%;
  - три раза, если заряд батареи от 75 до 100%.
- Если индикатор постоянно горит зеленым, значит, батарея полностью заряжена. Ее можно отключить от зарядного устройства.
- Если индикатор зарядного устройства при установке батареи постоянно горит красным, вероятно, уровень заряда ниже допустимого значения (батарея находилась длительное время в разряженном состоянии). Оставьте ее в зарядном устройстве на длительное время (до нескольких часов), извлеките и вставьте обратно. Если индикатор станет мигать **зеленым цветом**, значит батарея **исправна**, если будет продолжать гореть **красным**, тогда **неисправна. Не используйте эту батарею!**
- Подключите штекер **microUSB** кабеля USB к разъему (E) зарядного устройства.
- Подключите штекер кабеля **USB** к сетевому устройству. Включите сетевое устройство в розетку 220В.



Рис.3

### УСТАНОВКА БАТАРЕИ В ПРИЦЕЛ:

- Снимите защитную крышку с аккумуляторной батареи.
- Поднимите рычаг (2).
- Установите батарею (6) в предназначенный для нее слот на корпусе прицела таким образом, чтобы элемент F (см. рис. 1 на форзаце) находился снизу.
- Зафиксируйте батарею, опустив рычаг.

### МЕРЫ ПРЕДОСТОРОЖНОСТИ:

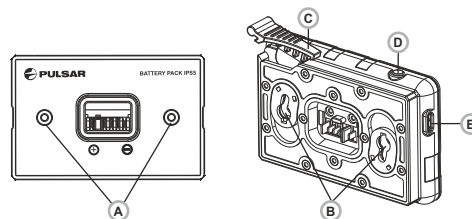
- Для заряда всегда используйте зарядное устройство из комплекта поставки прицела. Использование другого зарядного устройства может нанести непоправимый ущерб батарее или зарядному устройству и может привести к воспламенению батареи.
- При длительном хранении батареи должна быть частично заряжена – не должна быть полностью заряжена или полностью разряжена.
- Не заряжайте батарею непосредственно после перемещения батареи из холодных условий в теплую обстановку.
- Подождите 30-40 минут пока батарея нагреется.
- Во время зарядки не оставляйте батарею без присмотра.
- Не используйте зарядное устройство, если его конструкция была изменена или оно было повреждено.
- Зарядка батареи должна осуществляться при температуре воздуха 0 °С ... +45 °С.
- В противном случае ресурс батареи существенно снизится.
- Не оставляйте зарядное устройство с подключенной к сети батареей к сети более 24 часов после полной зарядки.
- Не подвергайте батарею воздействию высоких температур и открытого огня.
- Батарея не предназначена для погружения в воду.
- Не рекомендуется подключать сторонние устройства с током потребления больше допустимого.
- Батарея оснащена системой защиты от короткого замыкания.



Однако следует избегать ситуаций, которые могут привести к короткому замыканию.

- Не разбирайте и не деформируйте батарею.
- Не подвергайте батарею ударам и падениям.
- **При использовании батареи при отрицательных температурах емкость батареи уменьшается, это нормально и дефектом не является.**
- Не используйте батарею при температурах, превышающих указанные в таблице – это может сократить ресурс батареи.
- Храните батарею в месте, недоступном для детей.

8

## ВНЕШНЕЕ ПИТАНИЕ

Внешнее питание осуществляется от внешнего источника питания типа Power Bank (5V).

- Подключите источник внешнего питания к разъему **USB (15)** (рис.1) прицела.
- Прицел переключится на работу от внешнего питания, при этом батарея IPS5 будет постепенно подзаряжаться.
- На дисплее появится пиктограмма батареи  со значением уровня заряда в процентах.
- Если прицел работает от внешнего источника питания, но батарея IPS5 не подключена, отображается пиктограмма .
- При отключении внешнего источника питания происходит переключение на внутренний источник питания без выключения прицела.

9

## ЭКСПЛУАТАЦИЯ

### Установка кронштейна:

- Перед началом эксплуатации прицела на него необходимо установить кронштейн (может не входить в комплект поставки).
- Наличие крепежных гнезд на шине для установки кронштейна позволяет установить кронштейн в одно из нескольких положений для обеспечения удобства использования.
- С помощью шестигранного ключа и винтов зафиксируйте кронштейн на шине прицела.
- Установите прицел с кронштейном на ружье и убедитесь в удобстве выбранного положения, затем снимите прицел.

- Ослабьте винты, нанесите резьбовой фиксатор на резьбу, затяните винты. Дайте фиксатору высохнуть в течение времени, определенного инструкцией по применению фиксатора. Прицел готов для установки и эксплуатации на оружии.
- Перед использованием прицела на охоте выполните рекомендации раздела "**Пристрелка**".







Рис. 4

### Включение и настройка изображения

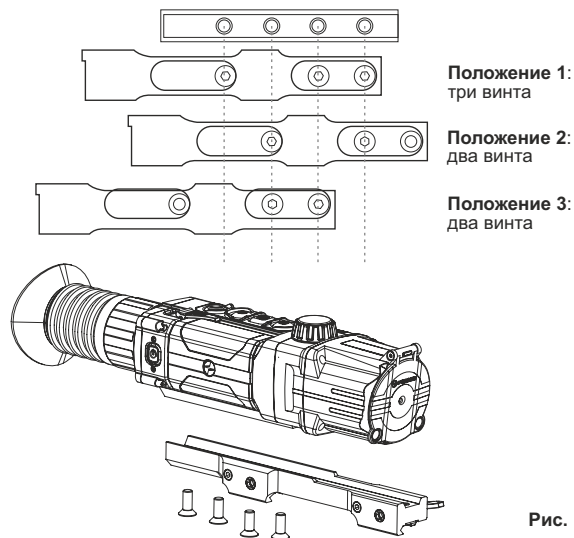
- Откройте крышку объектива (12).
- Нажатием кнопки **ON (5)** включите прицел.
- Настройте резкое изображение символов на дисплее вращением кольца диоптрийной настройки окуляра (1). В дальнейшем, независимо от дистанции и других условий, вращать кольцо диоптрийной настройки окуляра не требуется.
- Для фокусировки на объект наблюдения вращайте ручку фокусировки объектива (7).
- Регулировка яркости и контраста дисплея, включение плавного цифрового зума описано в разделе **«Функции меню быстрого доступа»**.
- По окончании использования выключите прицел длительным нажатием кнопки **ON**.

## ПРИСТРЕЛКА К ОРУЖИЮ

В прицеле реализована возможность пристрелки методом “**одного выстрела**” либо с использованием функций “**FREEZE**”. Пристрелку рекомендуется производить при температуре, близкой к температуре эксплуатации прицела.

- Установите оружие с установленным на него прицелом на прицельном станке.
- Установите мишень на пристреливаемую дальность.
- Настройте прицел согласно рекомендации раздела 9 “**Эксплуатация. Включение и настройка**”.
- Выберите профиль пристрелки (см. пункт основного меню «Профиль пристрелки»  )
- Прицельтесь в центр мишени и сделайте выстрел.
- Если точка попадания не совпала с точкой прицеливания (с центром прицельной метки прицела), нажмите и удерживайте кнопку **M (9)** для входа в основное меню.
- Кратко нажмите кнопку **M** для входа в подменю “Пристрелка”  .
- Настройте значение дистанции пристрелки (см. пункт меню “Пристрелка” => подменю “Добавление новой дистанции”  ).
- Кратко нажмите кнопку **M** для перехода к дополнительному меню 



- Кнопками **UP (8)/DOWN(10)** выберите пиктограмму . Кратко нажмите кнопку **M**.
- На экране появится дополнительное меню настройки параметров пристрелки.



- В центре дисплея появится опорный крест **X**, в правом верхнем углу - координаты X и Y опорного креста (см. **рис. 5**).
- Кнопками **UP/DOWN** выберите пиктограмму . Кратко нажмите кнопку **M**.
- Удерживая прицельную метку в точке прицеливания, нажатием кнопкой **UP/DOWN** перемещайте опорный крест до тех пор, пока он не совместится с точкой попадания.

- **Внимание!** Для того чтобы не удерживать прицельную метку в точке прицеливания, вы можете воспользоваться функцией **FREEZE** – замораживания экрана пристрелки (см. пункт меню “Пристрелка” => подменю “Дистанция” => подменю “Настройки параметров пристрелки” => подменю **FREEZE**  ).

- Для смены направления движения опорного креста с горизонтального на вертикальное кратко нажмите кнопку **M**. Для сохранения нового положения метки нажмите и удерживайте кнопку **M**.



Рис.5

- Появится надпись «Координаты пристрелки сохранены», подтверждающая успешное совершение операции.
- Произойдет выход из подменю. Прицельная метка совместится с точкой попадания.
- Выйдите из меню, произведите повторный выстрел - теперь точка попадания и точка прицеливания должны совпасть.

## 11

## ДИСКРЕТНЫЙ ЦИФРОВОЙ ЗУМ

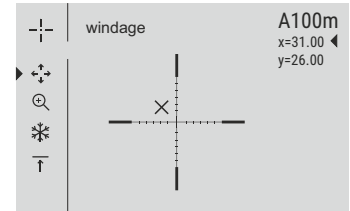
Функционал прицела дает возможность быстрого увеличения базовой кратности прицела (см. в таблице технических характеристик в строке «Увеличение») в 2 раза или 4 раза, а также возврат к базовому увеличению. Для изменения цифрового зума последовательно нажимайте кнопку **DOWN (10)**.

## 12

## ФУНКЦИИ МЕНЮ БЫСТРОГО ДОСТУПА

Основные настройки (регулировка яркости и контраста, использование функции плавного цифрового зума, стадиометрического дальномера, информация о текущем профиле и дистанции) изменяются средствами меню быстрого доступа.

- Войдите в меню быстрого доступа кратким нажатием кнопки **M (9)**.
- Для перехода между функциями, описанными ниже, кратко нажимайте кнопку **M**.
- Для выхода из меню нажмите и удерживайте кнопку **M**.



- Автоматический выход из меню быстрого доступа происходит после трех секунд бездействия.
- **Яркость** ☀ – нажатием кнопок **UP (8)** и **DOWN (10)** изменяйте значения яркости дисплея от 00 до 20.
- **Контраст** ⦿ – нажатием кнопок **UP** и **DOWN** изменяйте значение контраста изображения от 00 до 20.
- **Цифровой зум** 🔍 – нажатием кнопок **UP** и **DOWN** изменяйте значение цифрового зума от 1,0 до 4,0. Шаг плавного цифрового зума – 0,1.

Отображаемый первоначальный коэффициент плавного цифрового зума равен x1.0, если дискретный зум не активен; x2.0, если дискретный зум равен 2x; x4.0, если дискретный зум равен 4x.

#### Примечания.

- полное увеличение рассчитывается как произведение оптического увеличения и коэффициента плавного цифрового зума.

**Пример:** оптическое увеличение прицела 3,5x, коэффициент плавного цифрового зума x2,7. Полное увеличение – 9,4x (3,5\*2,7).

- при очередном включении прицела, изображение на дисплей выводится со значениями яркости и контраста, сохраненными при предыдущем выключении прицела.

**Стадиометрический дальномер** 📏 – нажатием кнопок **UP** и **DOWN** передвигайте штрихи для измерения расстояния до объекта (подробнее о дальномере в разделе 19).

**Информация о текущем профиле и дистанции A100 T**, на которую осуществлена пристрелка в этом профиле (например, профиль A, дистанция пристрелки 100м).

13

## ФУНКЦИИ ОСНОВНОГО МЕНЮ

- Войдите в основное меню длительным нажатием кнопки **M (9)**.
- Для перемещения по пунктам основного меню нажимайте кнопки **UP (8)** и **DOWN (10)**.
- Навигация по основному меню происходит циклично, при достижении последнего пункта первой вкладки происходит переход к первому пункту второй вкладки.
- Для входа в подпункт основного меню кратко нажмите кнопку **M**.
- Для выхода из подпункта основного меню нажмите и удерживайте кнопку **M**.
- Для выхода из основного меню нажмите и удерживайте кнопку **M**.

- Автоматический выход из основного меню происходит после 10 секунд бездействия.
- При выходе из основного меню местоположение курсора ► запоминается только в процессе одной рабочей сессии (т.е. до выключения прицела). При очередном включении прицела и вызове основного меню курсор будет находиться на первом пункте основного меню.

Меню включает в себя две вкладки. Для перехода между вкладками нажимайте кнопки навигации **UP (8)** и **DOWN (10)** – при достижении последнего пункта вкладки **M1** происходит переход на первый пункт вкладки **M2** и наоборот.

### ОБЩИЙ ВИД МЕНЮ:

#### Вкладка 1

- Wi-Fi ON/OFF
- Color palettes
- Wi-Fi settings
- Zeroing profile
- Reticle setup
- Zeroing

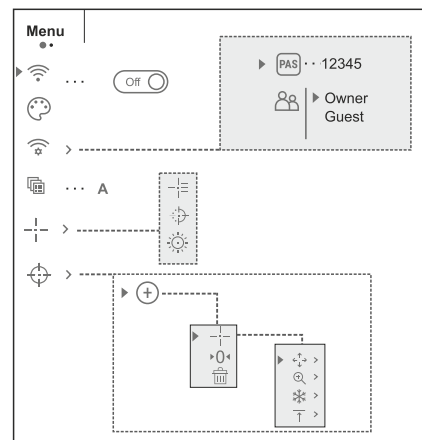



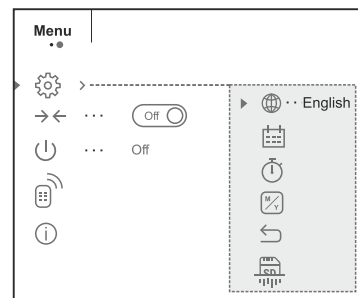

#### Вкладка 2

- Settings
- Side incline
- Auto shutdown
- Remote Control
- Info



## Wi-Fi ON/OFF Включение / Выключение Wi-Fi

- ▶  ... 
- Нажмите и удерживайте кнопку **M (9)** для входа в основное меню.
- Кратко нажмите кнопку **M** для входа в подменю.
- ▶  ... 
- Для включения Wi-Fi кратко нажмите кнопку **M**.
- Для выключения Wi-Fi кратко нажмите кнопку **M**.
- Wi-Fi также можно включить/выключить длительным нажатием кнопки **UP (8)** во время наблюдения.

## Color palettes Цветовые палитры

- Нажмите и удерживайте кнопку **M (9)** для входа в основное меню.
- Кнопками **UP (8)** и **DOWN (10)** выберите подменю "Цветовые палитры".
- Кратко нажмите кнопку **M** для входа в подменю.
- Кнопками **UP (8)** и **DOWN (10)** выберите одну из цветовых палитр:
- Для подтверждения выбора нажмите кнопку **M (9)**.

Цветовая палитра	Цвет штрихов дальномера
"Standard" ("черно-белая (стандартная) палитра")	Красный
"Negative" ("черно-белая палитра. Инверсия стандартной палитры")	Красный
"Red Monochrome" ("Красный монохром")	Белый
"Ultramarine" ("Ультрамарин")	Белый
"Sepia" ("Сепия")	Белый

Палитра "Negative" обозначается пиктограммой  в строке статуса.

## Wi-Fi settings Настройка Wi-Fi

- ▶ **Password setup**  
 ... 12345

Данный пункт позволяет настроить прицел для работы в сети Wi-Fi.

### Настройка пароля

Данное подменю основного меню позволяет настроить пароль доступа к прицелу со стороны внешнего устройства. Пароль используется при подключении внешнего устройства (например, смартфона) к прицелу.

## Настройка уровня доступа

- ▶  Owner  
Guest

- Нажмите и удерживайте кнопку **M (9)** для входа в основное меню.
- Кратко нажмите кнопку **M** для входа в подменю "Настройка Wi-Fi".
- Кнопками **UP (8)** и **DOWN (10)** выберите пункт. Кратко нажмите кнопку **M**.
- На дисплее появится пароль – по умолчанию "12345".
- Кнопками **UP** и **DOWN** установите желаемый пароль (кнопка UP - увеличение значения, кнопка DOWN – уменьшения значения). Для перемещения между разрядами нажимайте кнопку **M**.
- Для сохранения пароля и выхода из подменю нажмите и удерживайте кнопку **M**.

Данное подменю основного меню позволяет настроить необходимый уровень доступа к своему прицелу, который получает приложение Stream Vision.

- Уровень **Owner** "Хозяин". Пользователь из Stream Vision имеет полный доступ ко всем функциям прицела.

- Уровень **Guest** "Гость". Пользователь из Stream Vision имеет возможность только просматривать видео с прицела в реальном времени.

- Нажмите и удерживайте кнопку **M (9)** для входа в основное меню.
- Кратко нажмите кнопку **M** для входа в подменю.
- Кнопками **UP (8)** и **DOWN (10)** выберите уровень доступа.
- Для подтверждения выбора нажмите кнопку **M (9)**.
- Для подтверждения выбора и выхода из подменю нажмите и удерживайте кнопку **M**.

## Zeroing profile Профиль пристрелки

Данный пункт основного меню позволяет выбрать для использования один из трех профилей. Каждый профиль включает следующие параметры:

- 1) Набор дистанций с координатами пристрелки для каждой.
- 2) Цвет метки
- 3) Тип метки

Различные профили могут использоваться при использовании прицела на различном оружии или при стрельбе разными патронами.

- Нажмите и удерживайте кнопку **M (9)** для входа в основное меню.

- Войдите в подменю "Профиль пристрелки" кратким нажатием кнопки **M**.
- Кнопками **UP (8)** и **DOWN (10)** выберите один из профилей пристрелки (обозначены буквами A, B, C).
- Подтвердите выбор кратким нажатием кнопки **M**.
- Наименование выбранного профиля отобразится в строке статуса в нижней части дисплея.

## Reticle setup Настройка метки



### Тип метки

Данный пункт основного меню позволяет выбрать конфигурацию, цвет и яркость прицельной метки.

- Нажмите и удерживайте кнопку **M (9)** для входа в основное меню.
- Кнопками **UP (8)** и **DOWN (10)** выберите подменю "Настройка метки". Кратко нажмите **M (9)**.
- Кнопками **UP** и **DOWN** выберите пункт "Тип метки". Кратко нажмите **M (9)**.
- Кнопками **UP** и **DOWN** выберите нужную конфигурацию прицельной метки из появившегося списка (13 типов метки).
- Перемещение курсора по списку сопровождается отображением меток на дисплее.
- Кратким нажатием кнопки **M** подтвердите выбор.



### Цвет метки

- Нажмите и удерживайте кнопку **M (9)** для входа в основное меню.
- Кнопками **UP (8)** и **DOWN (10)** выберите подменю "Настройка метки". Кратко нажмите **M (9)**.
- Кнопками **UP** и **DOWN** выберите пункт "Цвет метки". Кратко нажмите **M (9)**.
- Кнопками **UP (8)** и **DOWN (10)** выберите один из вариантов цвета прицельной метки: черный, белый (основной цвет), красный, зеленый (дополнительный цвет – цвет мелких элементов (центр метки, засечки)).
- Кратким нажатием кнопки **M** подтвердите выбор.



### Яркость метки

- Нажмите и удерживайте кнопку **M (9)** для входа в основное меню.
- Кнопками **UP (8)** и **DOWN (10)** выберите подменю "Настройка метки". Кратко нажмите **M (9)**.



## Zeroing

- Кнопками **UP** и **DOWN** выберите пункт "Яркость метки". Кратко нажмите **M (9)**.
- Кнопками **UP (8)** и **DOWN (10)** установите желаемый уровень яркости (от 1 до 10)
- Кратким нажатием кнопки **M** подтвердите выбор.



## Пристрелка



### Добавление новой дистанции:

- Для того чтобы пристрелять прицел, Вам первоначально необходимо добавить дистанцию пристрелки.
- Вы можете пристрелять прицел на любую дистанцию в диапазоне от 1 до 910 м (955 ярдов).
- Нажмите и удерживайте кнопку **M (9)** для входа в основное меню.
- Выберите пункт меню  и войдите в него кратким нажатием кнопки **M**.
- Кратко нажмите кнопку **M** для входа в подменю "Добавление новой дистанции" .
- Кнопками **UP (8)** и **DOWN (10)** выберите значение для каждого разряда дистанции. Для переключения между разрядами кратко нажимайте кнопку **M** .
- Установив нужную дистанцию, нажмите и удерживайте кнопку **M** для ее сохранения.
- Первая установленная дистанция становится базовой – обозначается символом  справа от значения дистанции.
- **Примечание:** максимальное количество дистанций для пристрелки – пять для каждого профиля.

### Работа с дистанциями:

- Нажмите и удерживайте кнопку **M (9)** для входа в основное меню.
- Выберите пункт меню  и войдите в него кратким нажатием кнопки **M**.
- Выберите пункт подменю работы с дистанциями и войдите в него кратким нажатием кнопки **M** – будут отображаться дистанции, на которые произведена пристрелка.
- Значения (например, +7.0),  300m ..... +7.0  
600m ..... 0 <  означают количество кликов по оси Y, на которое положение метки на других дистанциях отличается от положения метки в базовой дистанции.

- Войдите в подменю **"Профиль пристрелки"** кратким нажатием кнопки **M**.
- Кнопками **UP (8)** и **DOWN (10)** выберите один из профилей пристрелки (обозначаются буквами А, В, С).
- Подтвердите выбор кратким нажатием кнопки **M**.
- Наименование выбранного профиля отобразится в строке статуса в нижней части дисплея.

#### Изменение базовой дистанции.





- Выберите дистанцию, которая не является базовой, и войдите в подменю работы с дистанцией нажатием кнопки **M**.
- Выберите пункт **0** - базовая дистанция.
- Кратко нажмите кнопку **M**.
- Результатом подтверждения смены базовой дистанции является значок **0** напротив выбранной дистанции.

#### Удаление созданной дистанции.

- Выберите дистанцию, которую вы хотите удалить и войдите в подменю работы с дистанцией нажатием кнопки **M**.
- Выберите пункт  "удаление дистанции".
- В появившемся окне выберите **YES "Да"** для удаления дистанции. **NO "Нет"** – для отказа от удаления.
- При выборе варианта «Да» осуществляется переход в подменю - список дистанций, при выборе варианта «Нет» - возврат на предыдущий экран «работа с дистанцией».

#### Дополнительное меню настроек параметров пристрелки

После того как вы выбрали дистанцию пристрелки и вошли в подменю  , на дисплее появляется следующее дополнительное меню настроек параметров пристрелки:

-  > **Горизонтальная/вертикальная поправка**
-  > **Увеличение**
-  > **Пристрелка с функцией FREEZE**
-  > **Изменение обозначения дистанции**



#### Увеличение

Пункт дополнительного меню "Горизонтальная/вертикальная поправка" позволяет осуществить корректировку положения метки следующим образом:

- Предварительно выберите в подменю «Работа с дистанциями» дистанцию, на которой требуется корректировка положения метки.
- Кратким нажатием кнопки **M** выберите пункт .
- Подробное описание корректировки метки см. в разделе 9 "Пристрелка к оружию".

Данный пункт меню позволяет использовать цифровой зум прицела во время его пристрелки, что уменьшает цену клика. Это позволяет повисить точность пристрелки.

- После того как вы выбрали дистанцию пристрелки и вошли в подменю, кратко нажмите кнопку **M** для входа в подменю «Увеличение».
- Кнопками **UP (8)** и **DOWN (10)** выберите значение цифрового увеличения прицела (например, x3).
- Кратко нажмите кнопку **M** для подтверждения.



#### Freeze

Функция **FREEZE** предназначена для пристрелки прицела. **Особенность** функции в том, что, в отличие от пристрелки одним выстрелом, **удерживать прицел в точке прицеливания не обязательно!**

- После того как вы выбрали дистанцию пристрелки и вошли в подменю, кратко нажмите кнопку **M** для входа в подменю **FREEZE** либо кратко нажмите на кнопку **ON**, находясь в режиме пристрелки.
- Будет произведен фотоснимок дисплея (замораживание изображения) – на дисплее появится пиктограмма .
- Подробное описание процедуры пристрелки см. в разделе 9 "**Пристрелка к оружию**".

#### Редактирование названия дистанции.

Данное подменю позволяет изменить значение текущей дистанции.

- После того как вы выбрали дистанцию пристрелки и вошли в подменю, кратко нажмите кнопку **M** для входа в подменю "**Редактирование названия дистанции**".
- Кнопками **UP (8)** и **DOWN (10)** выберите значение для каждого разряда. Для переключения между разрядами кратко нажимайте кнопку **M**.
- Нажмите и удерживайте кнопку **M** для подтверждения.



## Settings

### Общие настройки

Настройки. Пункт меню позволяет установить следующие настройки:

#### Выбор языка интерфейса

- Нажмите и удерживайте кнопку **M (9)** для входа в основное меню.
- Кратко нажмите кнопку **M** для входа в подменю **"Общие настройки"**.
- Кратко нажмите кнопку **M** для входа подменю **"Язык"**.
- Кнопками **UP (8)** и **DOWN (10)** выберите один из доступных языков интерфейса: английский, немецкий, испанский, французский. Для перемещения между языками кратко нажимайте кнопку **M**.
- Для сохранения выбора и выхода из подменю нажмите и удерживайте кнопку **M**.

#### Настройка даты

- Нажмите и удерживайте кнопку **M (9)** для входа в основное меню.
- Кратко нажмите кнопку **M** для входа в подменю **"Общие настройки"**.
- Войдите в подменю **"Дата"** коротким нажатием кнопки **M**. Дата отображается в формате гггг/мм/дд (2017/04/24)
- Кнопками **UP (8)** и **DOWN (10)** выберите нужное значение года, месяца и даты. Для перемещения между разрядами кратко нажимайте кнопку **M**.
- Для сохранения выбранной даты и выхода из подменю нажмите и удерживайте кнопку **M**.

#### Настройка времени

- Нажмите и удерживайте кнопку **M (9)** для входа в основное меню.
- Кратко нажмите кнопку **M** для входа в подменю **"Общие настройки"**.
- Войдите в подменю "Время" коротким нажатием кнопки **M**.
- Нажмите кнопку **M**, нажатием кнопок **UP (8)** и **DOWN (10)** выберите формат времени – 24 или PM/AM.
- Для перехода к настройке значения часа нажмите кнопку **M**.
- Нажатием кнопок **UP/DOWN** выберите значение часа.
- Для перехода к настройке значения минут нажмите кнопку **M**.
- Нажатием кнопок **UP/DOWN** выберите значение минут.
- Для сохранения выбранного времени и выхода из подменю нажмите и удерживайте кнопку **M**.



Date



Time

### Выбор единицы измерения

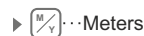

- Нажмите и удерживайте кнопку **M (9)** для входа в основное меню.
- Кратко нажмите кнопку **M** для входа в подменю **"Общие настройки"**.
- Войдите в подменю **"Единицы измерения"** коротким нажатием кнопки **M**.
- Нажатием кнопок **UP (8)** и **DOWN (10)** выберите единицу измерения – метры или ярды, нажмите кнопку **M**.
- Возврат в подменю **"Общие настройки"** произойдет автоматически.

**Примечание:** единица измерения используется как для дальномера, так и для дистанций пристрелки.

При изменении единицы измерения названия пристрелянных ранее дистанций также изменяются.



Reset

### Возврат к настройкам по умолчанию

- Нажмите и удерживайте кнопку **M (9)** для входа в основное меню.
- Кратко нажмите кнопку **M** для входа в подменю **"Общие настройки"**.
- Войдите в подменю **"Настройки по умолчанию"** коротким нажатием кнопки **M**.
- Кнопками **UP (8)** и **DOWN (10)** выберите вариант «Да» для возврата к заводским настройкам, или «Нет» для отмены действия.
- Подтвердите выбор коротким нажатием кнопки **M**.
- Если выбран вариант «Да», на дисплее появится сообщения "Вернуться к настройкам по умолчанию?" и варианты «Да» и «Нет».
- Выберите «Да» для подтверждения возврата к настройкам по умолчанию.
- Если выбран вариант «Нет», осуществляется отказ возврата к настройкам по умолчанию.
- Следующие настройки будут возвращены в первоначальное состояние до их изменения пользователем:
  - Режим работы рекордера – видео
  - Яркость дисплея – 10
  - Контраст дисплея – 10
  - Профиль оружия – А
  - Выбор метки из памяти прицела – 1
  - Цвет метки – черная
  - Яркость метки – 5
  - Язык – английский
  - Wi-Fi- Выключен + стандартный пароль

- Завал оружия – выключен
- Автоотключение – выключен
- SumLight – выключен
- ИК-осветитель - выключен



## Форматирование

- Нажмите и удерживайте кнопку **M (9)** для входа в основное меню.
- Кратко нажмите кнопку **M** для входа в подменю **"Общие настройки"**.
- Войдите в подменю **"Форматирование"** коротким нажатием кнопки **M**.
- Кнопками **UP (8)** и **DOWN (10)** выберите вариант «Да» для форматирования карты памяти, или «Нет» для отмены действия.



**Внимание!** В результате форматирования файлы удаляются безвозвратно - перед форматированием скопируйте важные файлы на альтернативный носитель информации.

## → ← Side incline Завал оружия

Данный пункт позволяет включить либо отключить функцию индикации горизонтального (бокового) завала оружия. Индикация завала отображается "секторными" стрелками справа и слева от прицельной метки. Стрелки обозначают направление, в котором необходимо наклонить оружие для устранения завала.

Имеется три режима индикации завала:

- 5°-10° – стрелка из одного сектора;
- 10°-20° – стрелка из двух секторов (см. рис);
- >20° – стрелка из трех секторов.

Завал менее 5° на дисплее не отображается.

- Нажмите и удерживайте кнопку **M (9)** для входа в основное меню.
- Кратко нажмите кнопку **M** для входа в подменю **"Боковой завал оружия"**.
- Кнопками **UP (8)** и **DOWN (10)** выберите вариант «On» для включения индикации завала, или «Off» для отключения.
- Подтвердите выбор кратким нажатием кнопки **M**.



## Auto shutdown

### Функция автоматического отключения прицела

Данный пункт позволяет активировать функцию автоматического отключения прицела, находящегося в нерабочем положении (наклон вверх или вниз на угол более 70°, вправо или влево - на угол более 30°).

- Нажмите и удерживайте кнопку **M (9)** для входа в основное меню.
- Кратко нажмите кнопку **M** для входа в подменю **"Автоотключение"**.
- Кнопками **UP (8)** и **DOWN (10)** выберите временной промежуток, в течение которого прицел, находящийся в нерабочем положении, будет автоматически выключаться (1 мин, 3 мин, 5 мин), либо вариант «Off», если вы хотите деактивировать функцию автоматического отключения прицела.
- Подтвердите выбор кратким нажатием кнопки **M**.

**Примечание:** если функция автоматического отключения прицела активна, в строке статуса отображается пиктограмма и выбранное время отключения в формате 1 min; если не активна - пиктограмма «Off»



### Авторизация пульта дистанционного управления

Беспроводной пульт дистанционного управления дублирует основные функции прицела:

Перед началом работы с пультом дистанционного управления его необходимо активировать.

Для этого:

- Нажмите и удерживайте кнопку **M (9)** для входа в основное меню.
- Кратко нажмите кнопку **M** для входа в подменю **"Пульт дистанционного управления"**.
- На дисплее появится обратный отсчет времени (30 секунд), в течение которого нажмите и удерживайте в течение двух секунд любую кнопку ПДУ.
- В случае успешной активации появится сообщение «Авторизация завершена @!»». При появлении сообщения «Авторизация не удалась @!» повторите процедуру.
- Пульт активирован и готов к работе.



### Информация о прицеле

- Нажмите и удерживайте кнопку **M** для входа в основное меню.
- Кратко нажмите кнопку **M** для входа в подменю **"Информация о прицеле"**.

Пользователю доступна следующая информация о прицеле:

- полное имя прицела,
- SKU номер прицела,
- серийный номер прицела,
- версия ПО прицела,
- версия сборки прицела.
- служебная информация

14

## СТРОКА СТАТУСА

Строка статуса располагается в нижней части дисплея и отображает информацию о состоянии работы прицела, в том числе:

- Цветовая палитра Black Hot (если включена)
- Текущий профиль пристрелки
- Дистанция\*
- Sum Light (вкл. или выкл.)
- Работа ИК-осветителя (например, 3-я степень)
- Zoom
- Подключение по Wi-Fi
- Функция "Автовыключение"
- Часы
- Уровень разряда аккумуляторной батареи (если прицел питается от аккумуляторной батареи) или
- Индикатор питания от внешнего источника питания (если прицел питается от внешнего источника питания) или
- Индикатор заряда батареи с текущим процентом ее заряда (если установлена батарея и происходит ее зарядка от внешнего источника питания)

\* Дистанция не отображается до выполнения пристрелки или при выборе типа метки - «пустая» (отсутствие метки на дисплее).

В строке статуса отображается значение дистанции, на которую выполнена первая пристрелка, а также после выполнения пристрелки на разные дистанции, отображается значение дистанции, которое выбрано из меню быстрого доступа:

15

## ИК-ОСВЕТИТЕЛЬ

Прицелы оснащены съемным ИК-осветителем, работающим на длине волны 940нм, который позволяет существенно увеличить дистанцию наблюдения в условиях низкой освещенности или темноте.

- Убедитесь, что ИК-осветитель установлен и подключен к прицелу – на дисплее будет отображаться пиктограмма IR+ подключенного или IR- отключенного осветителя.
- Для активации ИК-осветителя: включите прицел кнопкой ON, кратко нажмите кнопку **IR (3)** на торце осветителя. Уровень мощности при включении – минимальный (IR1).
- Пиктограмма ИК-осветителя с соответствующим уровнем мощности отображается в строке статуса. IR+ IR-
- Для переключения уровня мощности (IR2 или IR3) кратко нажимайте кнопку IR.
- Для фокусировки ИК-пятна вращайте бленду ИК-осветителя (**19**).
- Для выключения осветителя нажмите и удерживайте кнопку IR.
- Для того чтобы снять осветитель, поверните кольцо крепления (**17**) против часовой стрелки. Закрутите заглушку (**16**).
- Вместо штатного осветителя вы можете установить:
  - лазерный ИК-осветитель **Pulsar Ultra AL-915** (#79138), работающий в невидимом диапазоне 915нм

### Примечания:

- При выключении ИК-осветителя уровень мощности в памяти прицела не запоминается. При включении прицела осветитель включается на минимальном уровне мощности - Ir1.
  - В случае необходимости юстировки светового пятна ИК-осветителя по вертикали или горизонтали относительно поля зрения прицела поверните стопорное кольцо (**18**) оправы линзы на 5-10 град. против часовой стрелки; путем поперечного смещения оправы совместите пятно с изображением, наблюдаемым через прицел ночного видения. Зафиксируйте стопорное кольцо оправы линзы.
- Управление ИК-осветителем возможно при работе только в режимах Video и Photo.

16

## ФУНКЦИЯ WI-FI

Прицел имеет функцию беспроводной связи с внешними устройствами (смартфон, планшет) посредством Wi-Fi.





Включите модуль беспроводной связи долгим нажатием кнопки **UP (8)**. Работа Wi-Fi отображается в статусной строке следующим образом:

Статус подключения	Индикация в строке статуса
Wi-Fi выключен	
Wi-Fi включен пользователем, идет процесс включения Wi-Fi в прицеле	
Wi-Fi включен, подключение к прицелу отсутствует	
Wi-Fi включен, подключение к прицелу установлено	

- Внешним устройством прицел опознается под именем «Digisight Ultra\_XXXX», где XXXX – последние четыре цифры серийного номера.
- После ввода пароля на внешнем устройстве (подробнее об установке пароля - в подразделе "Настройка Wi-Fi" раздела "Функции основного меню" инструкции) и установки связи пиктограмма в строке статуса прицела меняется на трансляция видеосигнала на экране внешнего устройства начинается автоматически.

17

## ● ФУНКЦИЯ “SUMLIGHT™”

- Функция **SumLight™** позволяет существенно увеличить уровень чувствительности ПЗС-матрицы в случае снижения уровня освещенности, благодаря чему становится возможным наблюдение в условиях низкой освещенности без использования ИК-осветителя.
- Для включения функции SumLight™ кратко нажмите кнопку **UP (8)**.
- Для выключения кратко нажмите кнопку **UP** еще раз.
- Пиктограмма “SumLight™” (включенная или выключенная) отображается в строке статуса.

**Внимание!** При активации функции SumLight™ происходит увеличение уровня шумов на изображении, снижается частота смены кадров, изображение замедляется – при резком перемещении прицела изображение может “смазываться”, такие эффекты не являются дефектами. На дисплее прицела могут быть видны светящиеся белые точки (пиксели), количество точек может увеличиться при включении функции SumLight™ – это связано с особенностями работы данной функции и дефектом также не является.

**Внимание!** В связи с особенностями технологии AMOLED дисплеев, после смены метки на дисплее прицела Вы можете заметить следы от предыдущей метки в виде полупрозрачных белых линий. Следы могут появиться в том случае, если новая метка не содержит некоторых элементов (такие как линии, круги, штрихи и пр.) предыдущей метки. Через некоторое время следы от меток становятся менее заметными. Появление следов на дисплее после неоднократной смены метки не является браком и как гарантийный случай не рассматривается.

18

## ● ВИДЕОЗАПИСЬ И ФОТОСЪЕМКА

Прицелы имеют функцию видеозаписи (фотосъемки) наблюдаемого изображения на встроенную карту памяти.

Перед использованием функций фото- и видеозаписи ознакомьтесь с подразделами «Настройка даты», «Настройка времени» раздела «Функции основного меню» настоящей инструкции.

Встроенное записывающее устройство работает в двух режимах:

- **Photo** (фотосъемка; в левом верхнем углу дисплея отображается пиктограмма ,

Если предполагаемое количество фотоснимков, которое ещё может сохраниться на Flash-память, превышает 100, отображается надпись «>100».

- **Video** (видеозапись; в левом верхнем углу дисплея отображается пиктограмма , общее оставшееся время записи с учетом текущего разрешения в формате MM:SS - минуты : секунды)

При включении прицел находится в режиме Video. Переключение (переход) между режимами работы прицела осуществляется длительным нажатием кнопки **REC (11)**. Переход между режимами происходит циклично (Video-> Photo-> Video...).

### Режим Photo. Фотосъемка изображения

Перейдите в режим **Photo** долгим нажатием кнопки **REC**.

Кратко нажмите кнопку **REC (11)** для того, чтобы сделать фотоснимок. Изображение замирает на 0,5 сек - файл фотоснимка сохраняется на встроенную карту памяти.

### Режим Video. Запись видеороликов

- Длительным нажатием кнопки **REC** перейдите в режим **Video**.
- Коротко нажмите кнопку **REC** для старта видеозаписи.
- После начала видеозаписи пиктограмма исчезает, вместо нее появляется пиктограмма **REC**, а также таймер записи видеоролика в формате MM:SS (минуты : секунды);



- Для постановки видеозаписи на паузу и последующий старт (продолжение видеозаписи) кратко нажимайте кнопку **REC (6)**.
- Для остановки видеозаписи нажмите и удерживайте кнопку **REC**.

### Видеофайлы сохраняются во встроенную карту памяти после выключения записи видео.

- после выключения записи видео / после фотосъемки;
- при выключении прицела, если была включена запись;
- при переполнении карты памяти – если во время записи видео, карта памяти заполнилась (на дисплее появится сообщение “Память переполнена”).

### Примечания:

- во время записи видео возможен вход в меню и работа в меню прицела;
- записанные видеоролики и фотографии сохраняются на встроенную карту памяти прицела в виде `img_xxx.jpg` (для фото); `video_xxx.avi` (для видео). `xxx` – трехразрядный общий (счетчик файлов (для фото и видео));
- счетчик, используемый в именовании мультимедиа файлов, не сбрасывается;
- при удалении файла из середины списка, его номер другим файлом не занимает;
- при переполнении счетчика создается новая папка – `img_xxxx`. Где `xxxx` – счетчик для папок.
- максимальная продолжительность записываемого видеофайла - семь минут. По истечении этого времени видео записывается в новый файл. Количество файлов ограничено объемом встроенной памяти прицела;
- регулярно контролируйте объем свободной памяти встроенной карты памяти, переносите отснятый материал на другие носители, освобождая место на карте памяти;
- графическая информация (строка статуса, пиктограммы и пр.) в записанных видеофайлах и фотографиях не отображается.

### ВАЖНАЯ ИНФОРМАЦИЯ!

Для воспроизведения записанных прицелом видеофайлов на компьютерах под управлением ОС iOS, рекомендуем воспользоваться следующими плеерами: **VLC video player** или **Elmedia player**.

QR коды и ссылки для прямого скачивания представлены ниже:



**VLC VIDEO PLAYER**

<http://www.videolan.org/vlc/download-macosx.html>



**ELMEDIA VIDEO PLAYER**

<https://itunes.apple.com/us/app/elmedia-multiformat-video/id937759555?mt=12>

19

## ● СТАДИОМЕТРИЧЕСКИЙ ДАЛЬНОМЕР

Прицелы оснащены стадиометрическим дальномером, который позволяет определить ориентировочное расстояние до объекта, если известен его размер.

- Для выбора функции “стадиометрический дальномер” войдите в «горячее меню» кратким нажатием кнопки **M (9)** и выберите кнопкой **M** пиктограмму .
- На дисплее появятся штрихи для измерений, пиктограммы трех объектов и цифры измеряемой дистанции для трех объектов.

Имеется три предустановленных значения для объектов:

- **Заяц** – высота 0,3 м
- **Кабан** – высота 0,7 м
- **Олень** – высота 1,7 м

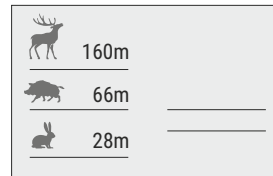

- Поместите нижний неподвижный штрих под объектом и, кнопками **UP** и **DOWN** перемещайте верхний штрих относительно нижнего горизонтального неподвижного так, чтобы объект располагался непосредственно между штрихами.

Одновременно с перемещением происходит автоматический пересчет дальности до цели.

- Если измерение не происходит в течение 10 секунд, информация с дисплея исчезает.
- Для выбора единицы измерения (метры или ярды) перейдите к соответствующему подменю.
- Измеренное значение дальности перед выводом на дисплей округляется – для больших значений дальности до 5м, для меньших - до 1 м.
- Для выхода из режима дальномера кратко нажмите кнопку **M** либо подождите 10 сек для автоматического выхода.

20

## ● ФУНКЦИЯ DISPLAY OFF

При использовании данной функции прицел переходит в режим ожидания, что позволяет при необходимости быстро его включить.

Варианты работы с функцией «**Display off**»

**Вариант 1.** Прицел выключен. Необходимо включить прицел и включить функцию «**Display off**».

- Включите прицел кратковременным нажатием кнопки «**ON**».
- Включите функцию «**Display off**»: нажмите и удерживайте кнопку «**ON**». На экране появится сообщение “**Display off**” с отсчетом времени.

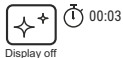

- Отпустите кнопку «**ON**».

**Вариант 2.** Функция «**Display off**» включена, необходимо отключить прицел.

- Нажмите и удерживайте кнопку «**ON**». На дисплее отображается сообщение “**Display off**” с отсчетом времени 3,2,1.
- Удерживайте кнопку «**ON**» до отключения прицела (отключение прицела произойдет после отсчета 1).

21

## ● ФУНКЦИЯ PiP

**PiP** (Picture in Picture – “кадр в кадре”) позволяет наблюдать в отдельном «окне» увеличенное изображение с цифровым зумом одновременно с основным изображением.

- Для включения/отключения функции **PiP** нажмите и удерживайте кнопку **DOWN** (10).
- Для изменения дискретного цифрового увеличения в окне **PiP** кратко нажимайте кнопку **DOWN**.
- Необходимую величину цифрового увеличения также можно плавно установить через «горячее» меню.
- Увеличенное изображение выводится на дисплей в отдельном окне, при этом используется значение полного увеличения.
- Остальное изображение отображается только со значением оптического увеличения (цифровое увеличение отключено).
- При выключении **PiP** изображение выводится на дисплей со значением полного увеличения, которое было установлено для **PiP** режима.

22

## ● STREAM VISION

Прицелы поддерживают технологию Stream Vision, которая позволяет посредством Wi-Fi транслировать изображение с прицела на Ваш смартфон либо планшет в режиме реального времени.

Подробные инструкции по работе Stream Vision Вы можете найти на сайте [www.pulsar-nv.com](http://www.pulsar-nv.com)

**Примечание:** в конструкцию прицела заложена возможность обновления программного обеспечения. Обновление возможно через приложение Stream Vision. Для того чтобы скачать приложение Stream Vision, сканируйте QR коды:



Google Play (Android OS):



iTunes (iOS):

23

## ● ПОДКЛЮЧЕНИЕ К КОМПЬЮТЕРУ ЧЕРЕЗ USB

- Подключите один конец кабеля **USB** к разъему **microUSB (15)** прицела, второй – к порту вашего компьютера.
- Включите прицел нажатием кнопки **ON (5)** (выключенный прицел компьютером не определяется)
- Прицел определится компьютером автоматически, установка драйверов не требуется.

**На дисплее появится два варианта подключения:**

- **Memory card** (внешний накопитель) и **Power** (питание).
- Кнопками **UP (8)** и **DOWN (10)** выберите вариант подключения.
- Кратко нажмите кнопку **M (9)** для подтверждения выбора.

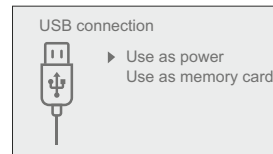

**Варианты подключения:**

- **Memory card** (внешний накопитель). При выборе данного варианта прицел распознается компьютером как флеш-карта. Данный вариант предназначен для работы с файлами, которые хранятся в памяти прицела, при этом функции прицела не доступны, прицел выключается.

- Если в момент подключения производилась запись видео, запись останавливается и сохраняется.

## Power (питание).

При выборе данного варианта компьютер используется прицелом как внешнее питание. В статусной строке появится пиктограмма . Прицел продолжает работать, все функции доступны.

ИК-осветитель отключается и включить его нельзя.

Зарядка аккумуляторной батареи, установленной в прицеле, не производится.

## Отключение USB.

При отключении USB от прицела, подключенного в режиме Memory card, прицел остается в выключенном состоянии. Для дальнейшей работы необходимо включить прицел.

При отключении USB от прицела, подключенного в режиме Power, прицел продолжает работать от аккумуляторной батареи при ее наличии и достаточном ее заряде.

24

## ПУЛЬТ ДИСТАНЦИОННОГО УПРАВЛЕНИЯ

Беспроводной пульт дистанционного управления дублирует функции включения прицела, цифрового зума, старта/остановки видеозаписи (фотосъемку), а также позволяет производить навигацию по меню.

Органы управления пульта:

- Кнопка **ON (20)**: дублирование функциональности кнопки прицела **ON (5)**.
- Кнопка **ZOOM (21)**: активация дискретного цифрового зума.
- Функция PiP.
- Кнопка **REC (22)**: дублирование функциональности кнопки **REC (11)**.

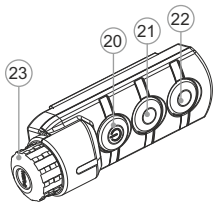

**Контроллер (23)**: дублирование функциональности кнопки **M (9)** прицела при нажатии, дублирование функциональности кнопок **UP (8)** и **DOWN (10)** при вращении (в режиме навигации по меню быстрого доступа и основному меню прицела).

	Контроллер (23)	Кнопка ON (20)	Кнопка ZOOM (21)	Кнопка REC (22)
<b>Короткое нажатие</b>	Вход в быстрое меню	Включение прицела	Активация дискретного зума	Включение видеозаписи
<b>Длительное нажатие</b>	Вход в основное меню	Display Off / выключение прицела	Активация режима PiP	Переключение между режимами видео/фото
<b>Вращение по часовой стрелке</b>	Увеличение Параметра, Перемещение Вверх	—	—	—
<b>Вращение против часовой стрелки</b>	Уменьшение Параметра, Перемещение Вниз	—	—	—

25

## ИСПОЛЬЗОВАНИЕ ПЛАНКИ WEAVER

Прицел оборудован дополнительной планкой **Weaver (13)**. С ее помощью Вы можете установить дополнительные аксессуары, такие как:

- LED ИК-осветители **Pulsar-805/Pulsar-940/Pulsar-X850 (#79071/79076/79074)**
- Лазерный ИК-осветитель **Pulsar AL915 (#79132)**

26

## ТЕХНИЧЕСКИЙ ОСМОТР

При техническом осмотре, рекомендуем перед каждым выездом на охоту, проверить:

- Внешний вид прицела (трещины, глубокие вмятины и следы коррозии не допускаются).
- Правильность и надежность крепления прицела на оружии (люфты категорически не допускаются).
- Состояние линз объектива, окуляра и ИК-осветителя (сколы, жировые пятна, грязь и другие налеты не допускаются).
- Надежность срабатывания органов управления.
- Плавность хода ручки фокусировки объектива и кольца окуляра.

## ТЕХНИЧЕСКОЕ ОБСЛУЖИВАНИЕ

Техническое обслуживание проводится не реже двух раз в год и заключается в выполнении изложенных ниже пунктов:

- Очистите наружные поверхности металлических и пластмассовых деталей от пыли, грязи и влаги; протрите их хлопчатобумажной салфеткой.
- Осмотрите линзы окуляра, объектива и ИК-осветителя; осторожно смахните пыль и песок, если необходимо, почистите их наружные поверхности.

## ХРАНЕНИЕ

Храните прицел всегда только в чехле, в сухом, хорошо вентилируемом помещении. При длительном хранении обязательно извлеките батареи питания.

## ВЫЯВЛЕНИЕ НЕИСПРАВНОСТЕЙ

В таблице приведен список возможных проблем, которые могут возникнуть при эксплуатации прицела. Произведите рекомендуемую проверку и исправление в порядке, указанном в таблице. При наличии дефектов, не перечисленных в таблице, или при невозможности самостоятельно устранить дефект, прицел следует вернуть для ремонта.

Проблема	Возможная причина	Исправление
Прицел не включается.	Батарея полностью разрядилась.	Зарядите батарею.
Не работает от внешнего источника питания.	Поврежден кабель USB. Разряжен источник внешнего питания.	Замените кабель USB. Зарядите источник внешнего питания (при необходимости).
Нечеткое изображение прицельной метки – не удается навести окуляром.	Для коррекции Вашего зрения не хватает диоптрийного расхода окуляра. Конденсат на наружной поверхности линзы окуляра.	Если Вы пользуетесь очками с силой линз более +/- 4, то наблюдайте в окуляр прицела через очки. Протрите линзу салфеткой.

Проблема	Возможная причина	Исправление
Изображение слишком темное.	Установлен низкий уровень яркости или контраста.	Отрегулируйте яркость или контраст.
При четком изображении прицельной метки нечеткое изображение объекта, находящегося на расстоянии не менее 30 м.	Пыль или конденсат на наружных или внутренних оптических поверхностях объектива.	Протрите наружные оптические поверхности мягкой хлопчатобумажной салфеткой. Просушите прицел – дайте постоять 4 часа в теплом помещении.
При стрельбе сбивается метка.	Нет жесткости установки прицела на оружии или крепление не зафиксировано резьбовым фиксатором.	Проверьте жесткость оптические поверхности установки фиксации к оружию и надежность фиксации крепления к прицелу. Убедитесь, что Вы используете именно тот тип патронов, которым ранее пристреливали Ваше оружие и прицел. Если Вы пристреливали прицел летом, а эксплуатируете его зимой (или наоборот), днем или ночью, то не исключено некоторое изменение нулевой точки пристрелки.
Прицел не фокусируется.	Неправильная настройка.  Прицел используется в дневных условиях на длинных дистанциях наблюдения.	Настройте прицел в соответствии с разделом 9 "Эксплуатация". Проверьте наружные поверхности линз объектива и окуляра; при необходимости очистите их от пыли, конденсата, инея и т.д. В холодную погоду Вы можете использовать специальные антизапотевающие покрытия (например, как для корректирующих очков). Проверьте фокусировку прицела в ночных условиях.
Прицел не включается с помощью беспроводного ПДУ.	ПДУ не активирован. Разряжена батарея ПДУ.	Активируйте ПДУ согласно инструкциям. Установите новую батарею CR2032.

<b>Проблема</b>	<b>Возможная причина</b>	<b>Исправление</b>
Смартфон или планшет не подключается к прицелу.	Изменен пароль в прицеле.	Удалите сеть и подключитесь повторно с вводом пароля, записанного в прицеле.
	Прицел находится в зоне с большим количеством сетей Wi-Fi, которые могут создавать помехи.	Для обеспечения стабильного функционирования Wi-Fi переместите прицел в зону с меньшим количеством сетей Wi-Fi либо в зону, где они отсутствуют.
Низкое качество изображения.	Указанные проблемы могут возникать при наблюдении в сложных погодных условиях (снег, дождь, туман и пр.).	
Не работает ИК-осветитель.	Осмотрите и очистите контакты в прицеле и осветителе, проверить что «плавающие» контакты не были в заклиненном состоянии.	
После включения дополнительного лазерного осветителя (например, AL-915) на дисплее может наблюдаться малозаметная текстура, не влияющая на дальность обнаружения и эффективность наблюдения.	Данный эффект связан с особенностью работы лазерных осветителей и недостатком не является.	



## GB

- i** Environment protection first!  
Your appliance contains valuable materials which can be recovered or recycled.
- Leave it at a local civic waste collection point.

## FR BE

- i** Participons à la protection de l'environnement!  
Votre appareil contient de nombreux matériaux valorisables ou recyclables.
- Confiez celui-ci dans un point de collecte ou à défaut dans un centre service agréé pour que son traitement soit effectué.

## DE AU

- i** Schützen Sie die Umwelt!  
Ihr Gerät enthält mehrere unterschiedliche, wiederverwertbare Wertstoffe.
- Bitte geben Sie Ihr Gerät zum Entsorgen nicht in den Hausmüll, sondern bringen Sie es zu einer speziellen Entsorgungsstelle für Elektrokleingeräte (Wertstoffhof).

## NL

- i** Samen het milieu beschermen!  
Uw toestel bevat meerdere recycleerbare materialen.
- Breng deze naar een containerpark of naar een erkend service center, bevoegd voor de recycling.

## ES

- i** ¡Participe en la conservación del medio ambiente!  
Su electrodoméstico contiene materiales recuperables y/o reciclables.
- Entréguelo al final de su vida útil, en un Centro de Recogida Específico o en uno de nuestros Servicios Oficiales Post Venta donde será tratado de forma adecuada.

## IT

- i** Protezione dell'ambiente!  
Il vostro apparecchio contiene materiale che può essere recuperato o riciclato.
- Portarlo ad un punto di raccolta autorizzato.

## GR

- i** Ας συμβάλλουμε κι εμείς στην προστασία του περιβάλλοντος!  
Η συσκευή σας περιέχει πολλά αξιοποιήσιμα ή ανακυκλώσιμα υλικά.
- Παραδώστε τη παλιά συσκευή σας σε κέντρο διαλογής ή ελλείψει τέτοιου κέντρου σε εξουσιοδοτημένο κέντρο σέρβις το οποίο θα αναλάβει την επεξεργασία της.

## DK

- i** Vi skal alle være med til at beskytte miljøet!  
Apparatet indeholder mange materialer, der kan genvindes eller genbruges.
- Bring det til et specialiseret indsamlingssted for genbrug eller et autoriseret serviceværksted, når det ikke skal bruges mere.

## SF

- i** Huolehtikaamme ympäristöstä!  
i Laitteesi on varustettu monilla arvokkailla ja kierrätettävillä materiaaleilla.
- Toimita laitteesi keräyspisteeseen tai sellaisen puuttuessa vaikka valtuutettuun huoltokeskukseen, jotta laitteen osat varmasti kierrätetään.