



**ИНЖЕНЕРНАЯ
САНТЕХНИКА
ИЗ
ИСПАНИИ**

**ВОДА
ОТОПЛЕНИЕ
ГАЗ
2016 - 2017**



ЗАВОД ARCO (ВАЛЕНСИЯ – ИСПАНИЯ)

Компания Valvulas ARCO S.L. – это международная компания из Испании, с одной из обширнейших международных географий присутствия. Компания Valvulas ARCO S.L. занимается разработкой, производством и продажей вентилялей, а также водопроводных, газовых, отопительных систем и оборудования.

Компания Valvulas ARCO S.L. ставит целью увеличение своей доли на международных рынках. В настоящее время, компания Valvulas ARCO S.L. является одним из ведущих мировых брендов и приобрел известность национального и международного масштаба в сфере поставки вентилялей. Производственные центры компании, годовой объём производства которых составляет свыше 40 миллионов вентилялей в год, находятся в Валенсии и Тунисе, а складские центры – в Испании, Тунисе и Бразилии. Уже сейчас компания Valvulas ARCO S.L. представлен более, чем в 80 странах своими обширными коммерческими сетями и представительствами, расположенными на пяти континентах.

Высокое качество, работа и близость к заказчику – это основа философии компания Valvulas ARCO S.L. Для выполнения миссии компании, в ней имеется высококвалифицированная команда, состоящая из 500 человек, ориентированная на поиск наилучших решений, чтобы затем передать их специалистам и разработчикам и упростить работу нашим клиентам, сделав её более безопасной, а результаты своего труда – более долговечными.

Компания предлагает инновационные, безопасные, простые и рациональные решения для жилых и промышленных помещений, эффективно реагируя на потребности своих клиентов, тем самым внося свой вклад в их благополучие и улучшение качества жизни.

МИССИЯ: Предложение надёжных, инновационных, экологически чистых и рациональных технологий регулирования и контроля для водопроводов, газопроводов, отопительных установок, облегчающих работу для профессионалов отрасли и конечного потребителя, с предоставлением превосходного качества и хорошего технического обслуживания, в целях удовлетворения потребностей наших клиентов, работников и поставщиков и укрепления позиций нашего бренда в международном масштабе.

ЧТО ТАКОЕ ARCO?

- Входит в пятерку мировых лидеров по производству инженерной сантехники.
- Годовой товарооборот более 80 млн. евро.
- Производственная мощность – более 40 млн. вентилялей в год.
- Поставка продукции более чем в 80 стран мира.
- 500 квалифицированных сотрудников.
- Порядка 90 000 м2 производственных площадей.
- Вся продукция производится на собственных заводах в Испании и Тунисе.

СЕРТИФИКАТЫ



ИСПАНИЯ



ЕВРОПА



ПОЛЬША



ПОЛЬША



РУМЫНИЯ



АВСТРАЛИЯ



ФРАНЦИЯ



РОССИЯ



АВСТРАЛИЯ



НИДЕРЛАНДЫ



БЕЛЬГИЯ



КИТАЙ



США



КАНАДА



ГЕРМАНИЯ



АВСТРАЛИЯ



СЛОВАКИЯ



ХОРВАТИЯ



FRANCIA



ВЕНГРИЯ



ПОРТУГАЛИЯ

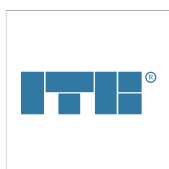

ПОЛЬША



ПОЛЬША



РОССИЯ
БЕЛОРУССИЯ
КАЗАХСТАН



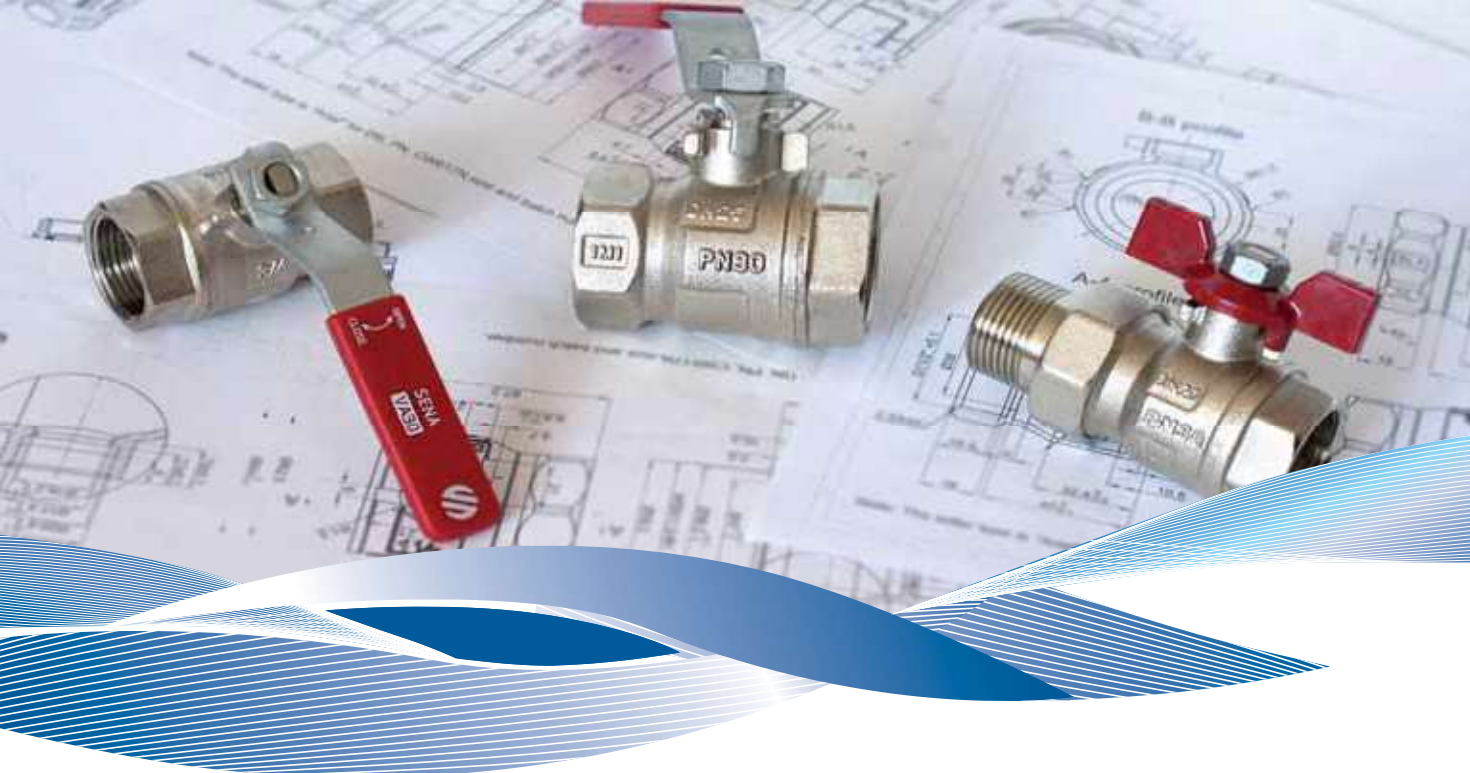

SENA / VA30

ШАРОВЫЕ ВЕНТИЛИ ДЛЯ ВОДЫ НОМИНАЛЬНОЕ ДАВЛЕНИЕ 30 БАР

НАЗНАЧЕНИЕ:

Латунные шаровые вентили ручной регулировки серии SENA VA30, благодаря своей конструкции и используемым материалам, предназначены для применения в системах:

- водораспределительных сетей,
- распределения питьевой воды,
- распределения горячей воды,
- сетей распределения сжатого воздуха,
- гидравлических и пневматических установок.

ОСНОВНЫЕ ХАРАКТЕРИСТИКИ:

- Полнопроходной.
- Номинальное давление - 30 бар.
- Рабочая температура - от -20°C до 120°C.
- Латунь - CW617N .
- Кольца седельные из TEFLON.
- Никелирование.
- Герметизирующая гайка.

СПЕЦИАЛЬНЫЕ РЕШЕНИЯ

- С ФИЛЬТРОМ

ШАРОВЫЙ ВЕНТИЛЬ



КОД	РЕЗЬБА	ПОКРЫТИЕ		
150101	1/4" x 1/4"	никель	30	60
150102	3/8" x 3/8"	никель	30	60
150103	1/2" x 1/2"	никель	25	50
150104	3/4" x 3/4"	никель	20	40
150105	1" x 1"	никель	10	20
150106	1 1/4" x 1 1/4"	никель	6	12
150107	1 1/2" x 1 1/2"	никель	4	8
150108	2" x 2"	никель	2	4
150109	2 1/2" x 2 1/2"	никель	5	5
150110	3" x 3"	никель	2	2
150111	4" x 4"	никель	2	2

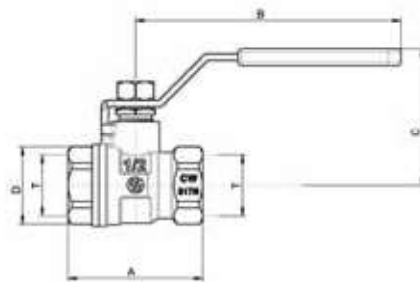

Размер	A(mm)	B(mm)	C(mm)	T	D
1/4" x 1/4"	44	70	40	G1/4	HEX17
3/8" x 3/8"	44	70	40	G3/8	HEX17
1/2" x 1/2"	48	93	49	G1/2	HEX25
3/4" x 3/4"	57	93	53	G3/4	HEX30
1" x 1"	67	113	61	G1	OCT37
1 1/4" x 1 1/4"	76	113	66	G1 1/4	OCT47
1 1/2" x 1 1/2"	90	153	74	G1 1/2	OCT54
2" x 2"	107	153	81	G2	OCT67
2 1/2" x 2 1/2"	134	173	90	G2 1/2	OCT82
3" x 3"	152	238	116	G3	OCT96
4" x 4"	169	238	124	G4	OCT120

ШАРОВЫЙ ВЕНТИЛЬ



КОД	РЕЗЬБА	ПОКРЫТИЕ		
150602	3/8" x 3/8"	никель	30	60
150603	1/2" x 1/2"	никель	25	50
150604	3/4" x 3/4"	никель	20	40
150605	1" x 1"	никель	10	20
150606	1 1/4" x 1 1/4"	никель	6	12
150607	1 1/2" x 1 1/2"	никель	4	8
150608	2" x 2"	никель	2	4

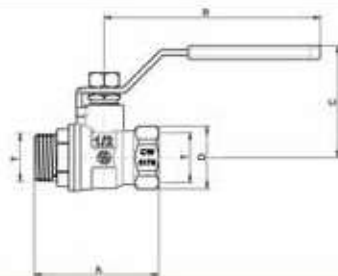

Размер	A(mm)	B(mm)	C(mm)	T	D
3/8" x 3/8"	49	70	40	G3/8	HEX17
1/2" x 1/2"	55	93	49	G1/2	HEX25
3/4" x 3/4"	63	93	53	G3/4	HEX30
1" x 1"	72	113	61	G1	OCT37
1 1/4" x 1 1/4"	85	113	66	G1 1/4	OCT47
1 1/2" x 1 1/2"	98	153	74	G1 1/2	OCT54
2" x 2"	119	153	81	G2	OCT67

ШАРОВЫЙ ВЕНТИЛЬ



КОД	РЕЗЬБА	ПОКРЫТИЕ		
151102	3/8" x 3/8"	никель	30	60
151103	1/2" x 1/2"	никель	25	50
151104	3/4" x 3/4"	никель	20	40
151105	1" x 1"	никель	10	20

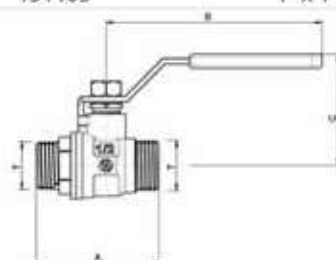

Размер	A(mm)	B(mm)	C(mm)	T	D
3/8" x 3/8"	50	70	40	G3/8	HEX20
1/2" x 1/2"	54	93	49	G1/2	HEX22
3/4" x 3/4"	62	93	53	G3/4	HEX27
1" x 1"	75	113	61	G1	HEX34

ШАРОВЫЙ ВЕНТИЛЬ



КОД	РЕЗЬБА	ПОКРЫТИЕ		
153102	3/8" x 3/8"	никель	30	60
153103	1/2" x 1/2"	никель	25	50
153104	3/4" x 3/4"	никель	20	40
153105	1" x 1"	никель	10	20

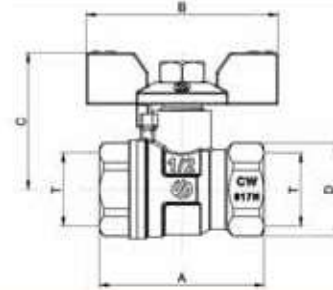

Размер	A(mm)	B(mm)	C(mm)	T	D
3/8" x 3/8"	44	49	38	G3/8	HEX17
1/2" x 1/2"	48	56	40	G1/2	HEX25
3/4" x 3/4"	57	56	44	G3/4	HEX30
1" x 1"	67	80	52	G1	OCT37

ШАРОВЫЙ ВЕНТИЛЬ



КОД	РЕЗЬБА	ПОКРЫТИЕ		
153602	3/8" x 3/8"	никель	30	60
153603	1/2" x 1/2"	никель	25	50
153604	3/4" x 3/4"	никель	20	40
153605	1" x 1"	никель	10	20

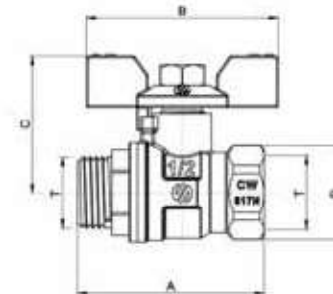

Размер	A(mm)	B(mm)	C(mm)	T	D
3/8" x 3/8"	49	49	38	G3/8	HEX17
1/2" x 1/2"	55	56	40	G1/2	HEX25
3/4" x 3/4"	63	56	44	G3/4	HEX30
1" x 1"	72	80	52	G1	OCT37

ШАРОВЫЙ ВЕНТИЛЬ



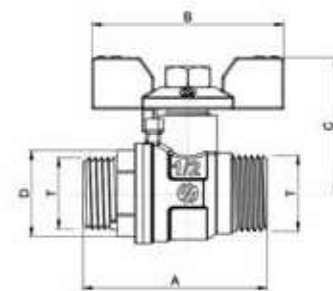

КОД	РЕЗЬБА	ПОКРЫТИЕ		
153902	3/8" x 3/8"	никель	30	60
153903	1/2" x 1/2"	никель	25	50
153904	3/4" x 3/4"	никель	20	40
153905	1" x 1"	никель	10	20



Размер	A(mm)	B(mm)	C(mm)	T	D
3/8" x 3/8"	50	49	38	G3/8	HEX20
1/2" x 1/2"	54	56	40	G1/2	HEX22
3/4" x 3/4"	62	56	44	G3/4	HEX27
1" x 1"	72	80	52	G1	HEX34

ШАРОВЫЙ ВЕНТИЛЬ С "АМЕРИКАНКОЙ"



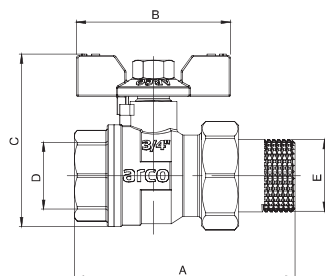

КОД	РЕЗЬБА	ПОКРЫТИЕ		
154103	1/2" x 1/2"	никель	25	50
154104	3/4" x 3/4"	никель	20	40
154105	1" x 1"	никель	10	20
154106	1 1/4" x 1 1/4"	никель	6	12



Размер	A(mm)	B(mm)	C(mm)	D	E
1/2" x 1/2"	78	56	40	G1/2	G1/2
3/4" x 3/4"	80	56	44	G3/4	G3/4
1" x 1"	95	80	52	G1	G1
1 1/4" x 1 1/4"	115	80	56	G1 1/4	G1 1/4

УГЛОВОЙ ШАРОВЫЙ ВЕНТИЛЬ С "АМЕРИКАНКОЙ"



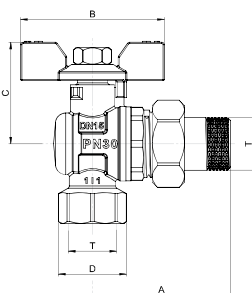

КОД	РЕЗЬБА	ПОКРЫТИЕ		
154303	1/2" x 1/2"	никель	20	40
154304	3/4" x 3/4"	никель	10	20
154305	1" x 1"	никель	6	12



Размер	A(mm)	B(mm)	C(mm)	D (mm)	T
1/2" x 1/2"	54	56	40	25	G1/2
3/4" x 3/4"	63	56	44	30	G3/4
1" x 1"	72	80	52	37	G1

ШАРОВЫЙ ВЕНТИЛЬ СО СЛИВНЫМ ПАТРУБКОМ



КОД	РЕЗЬБА	ПОКРЫТИЕ		
152103	1/2" x 1/2"	никель	30	60
152104	3/4" x 3/4"	никель	25	50
152105	1" x 1"	никель	20	40

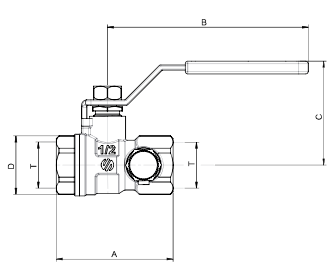

Размер	A(mm)	B(mm)	C(mm)	T	D
1/2" x 1/2"	55	93	49	G1/2	HEX25
3/4" x 3/4"	63	93	53	G3/4	HEX30
1" x 1"	73	113	61	G1	OCT37

SENA САДОВЫЙ КРАН



- не цельнокорпусный
- никелированный

КОД	РЕЗЬБА	ПОКРЫТИЕ		
RHGC1 / 155103	1/2" x 3/4" ø15 mm	никель	20	40
RHGC2 / 155104	3/4" x 1" ø 20 mm	никель	14	28
RHGC3 / 155105	1" x 1 1/4" ø 25mm	никель	6	12
RHGC1P / 155303	1/2" x 3/4" ø15mm	никель (с ручкой бабочкой)	25	50

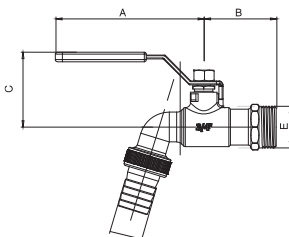

Размер	A(mm)	B(mm)	C(mm)	D	E
1/2" x 3/4" ø15	84	55	38	G3/4 ø15	G1/2
3/4" x 1" ø 20	84	57	40	G1 ø15	G3/4
1" x 1 1/4" ø25	100	67	42	G1 1/4 ø20	G1

С ФИЛЬТРОМ ●

ШАРОВЫЙ ВЕНТИЛЬ С ФИЛЬТРОМ



- с отверстием под пломбу на крышке

КОД	РЕЗЬБА	ПОКРЫТИЕ	
RHF03 / 152303	1/2" x 1/2"	никель	24
RHF04 / 152304	3/4" x 3/4"	никель	20
RHF05 / 152305	1" x 1"	никель	10

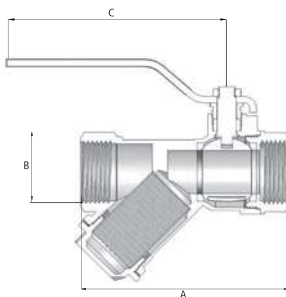

Размер	A(mm)	B	C(mm)
1/2" x 1/2"	70	G1/2	93
3/4" x 3/4"	97	G3/4	93
1" x 1"	116	G1	113

С ФИЛЬТРОМ ●

ШАРОВЫЙ ВЕНТИЛЬ С ФИЛЬТРОМ



- с отверстием под пломбу на крышке

КОД	РЕЗЬБА	ПОКРЫТИЕ	
RHF33 / 152503	1/2" x 1/2"	никель	32
RHF34 / 152504	3/4" x 3/4"	никель	20
RHF35 / 152505	1" x 1"	никель	10

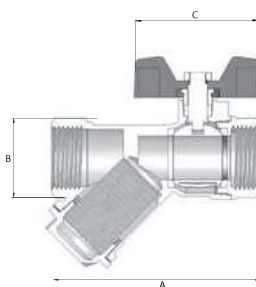

Размер	A(mm)	B	C(mm)
1/2" x 1/2"	70	G1/2	56
3/4" x 3/4"	97	G3/4	56
1" x 1"	116	G1	80

НОВИНКА

КРАН ДРЕНАЖНЫЙ



КОД	РЕЗЬБА	ПОКРЫТИЕ		
504220	1/2" x 3/4" ø15mm	никель	35	70

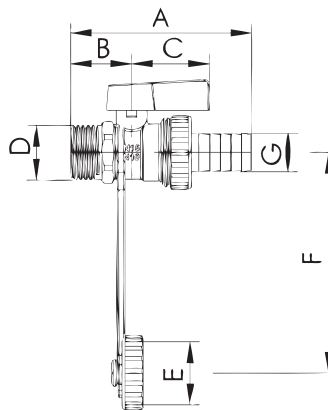

Размер	A(mm)	B(mm)	C(mm)	D	E	F(mm)	G(mm)
1/2" x 3/4" ø15	70	24	30	G1/2	G3/4	85	15