

Комплектация ограждения кровельного ОК-н1200х3000

ОГРАЖДЕНИЕ КРОВЕЛЬНОЕ ОК-н1200х3000

Опора
ограждения кровельного (3 шт.)

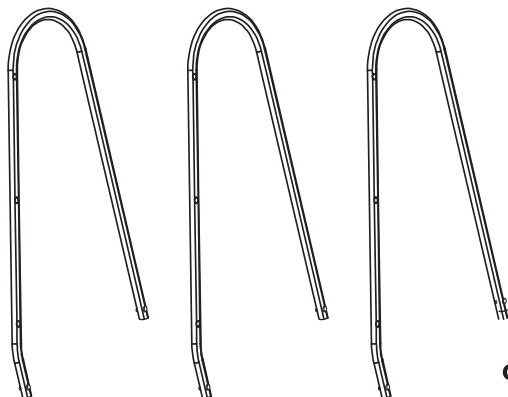

Кронштейн (6 шт.)

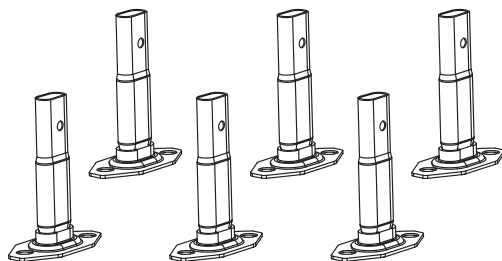

Поперечина
ограждения кровельного (3 шт.)

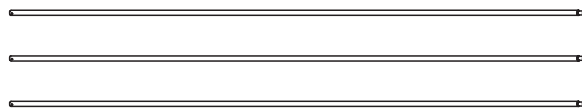

Болт М8х35 (6 шт.)



Шайба (24 шт.)



Гайка М8 (6 шт.)



Самонарезающие винты
Ø4.2х16 (9 шт.)



Болт-шуруп Ø8х50 (12 шт.)*

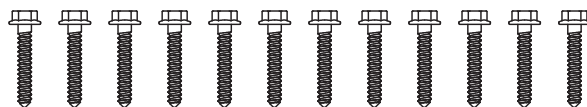

Прокладка резиновая
для опоры ОК-н1200 (6 шт.)

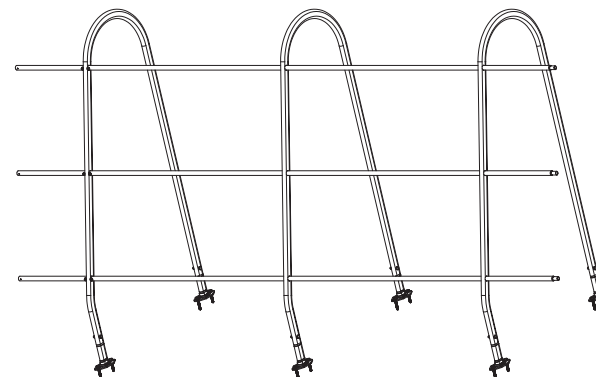
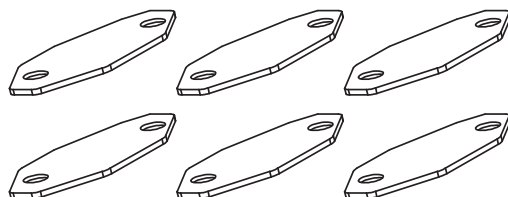

ЦВЕТ:

RAL 6005
(Зеленый мох)

RAL 9005
(Черный янтарь)

RAL 8017
(Шоколадно-коричневый)

RAL 5005
(Сигнальный синий)

RAL 3011
(Коричнево-красный)

RAL 7004
(Сигнальный серый)

RAL 3005
(Винно-красный)

RAL 8019
(Серо-коричневый)

Дата:

Упаковщик:

*Внимание! В комплектацию входит крепёж, предназначенный для монтажа кронштейна опоры ограждения на **деревянную** обрешётку.

ИНСТРУКЦИЯ ПО МОНТАЖУ ОГРАЖДЕНИЯ КРОВЕЛЬНОГО ОК-h1200x3000

1

Монтаж ограждения на кровлю

Кронштейны монтируются на кровлю через резиновые прокладки и закрепляются болт-шурупами $\varnothing 8 \times 50$.

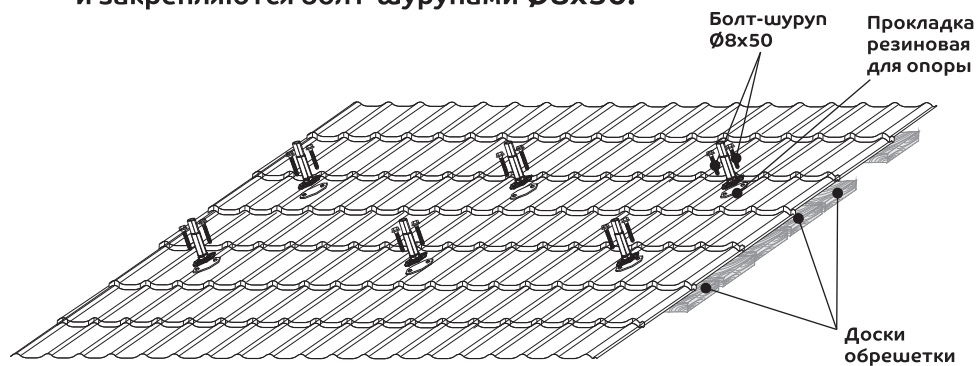

ВНИМАНИЕ! Кровельное ограждение должно быть установлено выше карнизного свеса. В местах установки кровельного ограждения обязательна сплошная обрешетка.

На кронштейны монтируются опоры

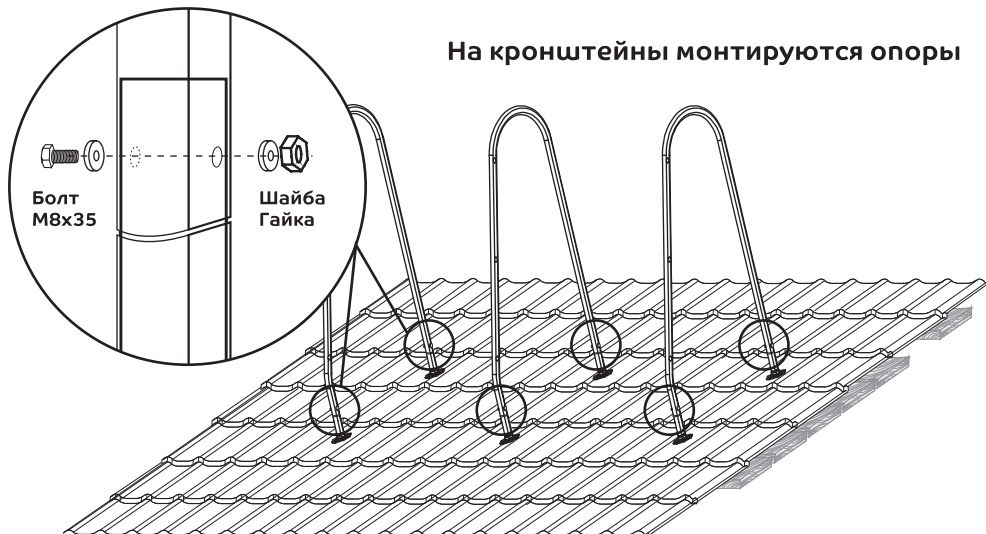

2

Монтаж поперечин ограждения

В опоры ограждения монтируются поперечины ограждения кровельного.

Для предотвращения сдвига поперечины закрепляются самонарезающими винтами $\varnothing 4.2 \times 16$

Фиксация поперечины с опорой производится на уровне крайних опор, либо из расчета каждая десятая опора.

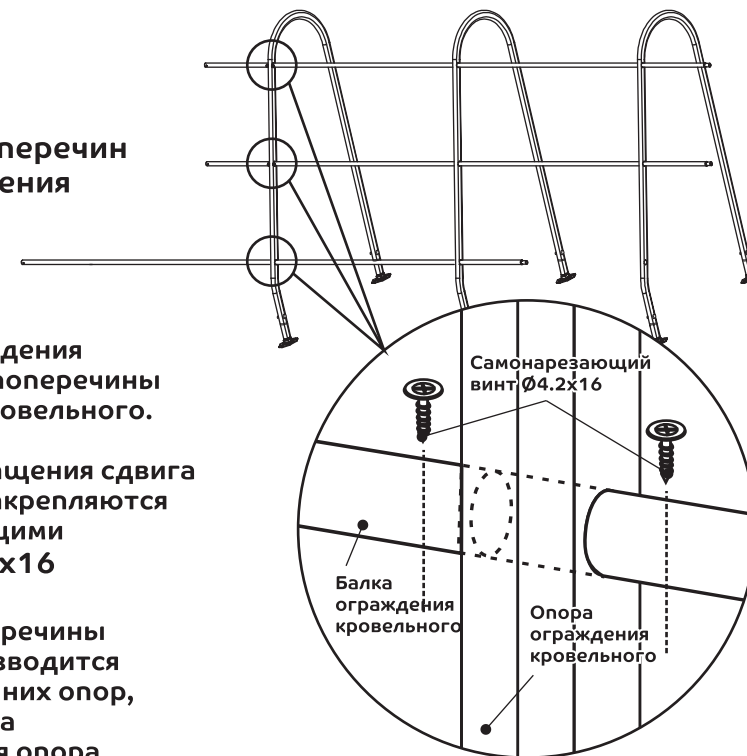

3

Стыковка ограждений кровельных

Балка ограждения кровельного

Самонарезающий винт $\varnothing 4.2 \times 16$

Балка ограждения кровельного

